

QUICK START GUIDE

BAR 800MIK2



JBL

WHAT'S IN THE BOX

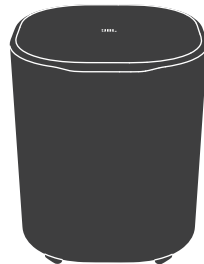

* Power cord quantity and plug type vary by regions.

WALL MOUNTING

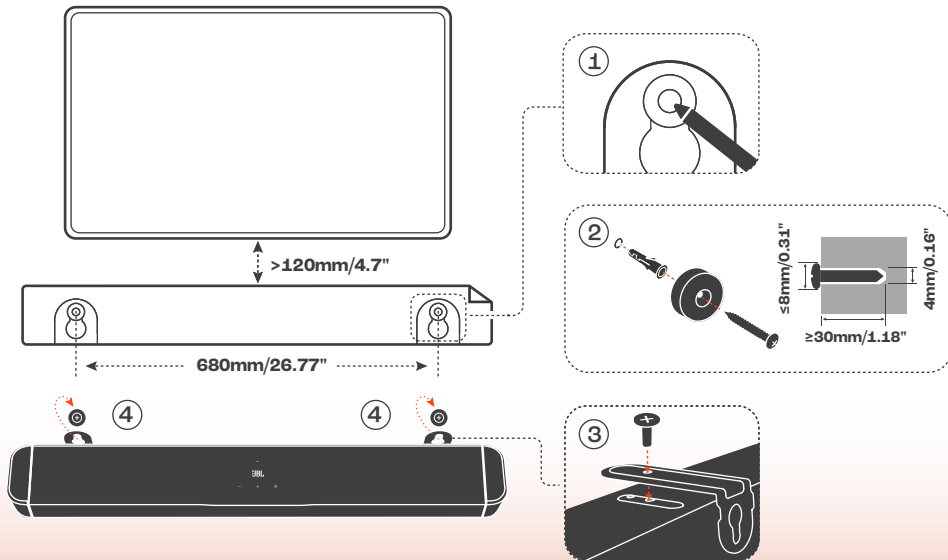

WALL MOUNTING

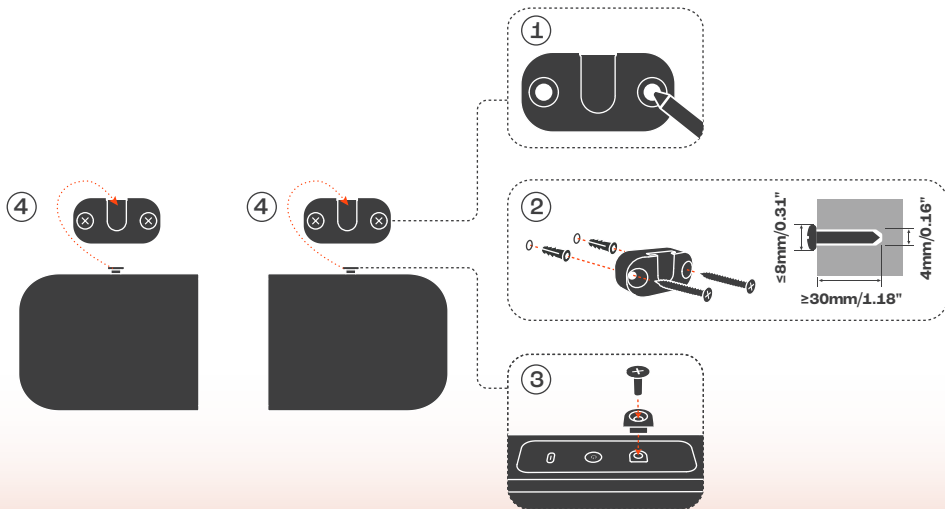

CONNECT

(FOR eARC TV)

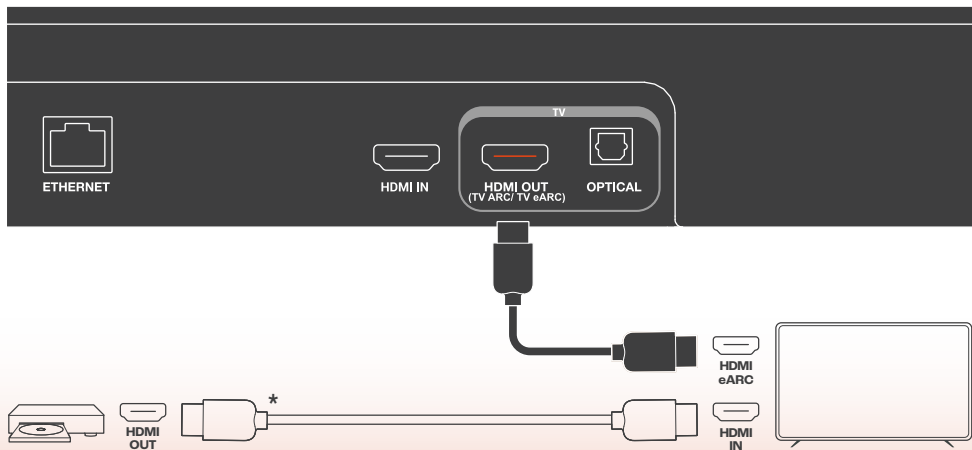

*



HDMI
eARC



HDMI
IN



CONNECT

(FOR ARC TV)

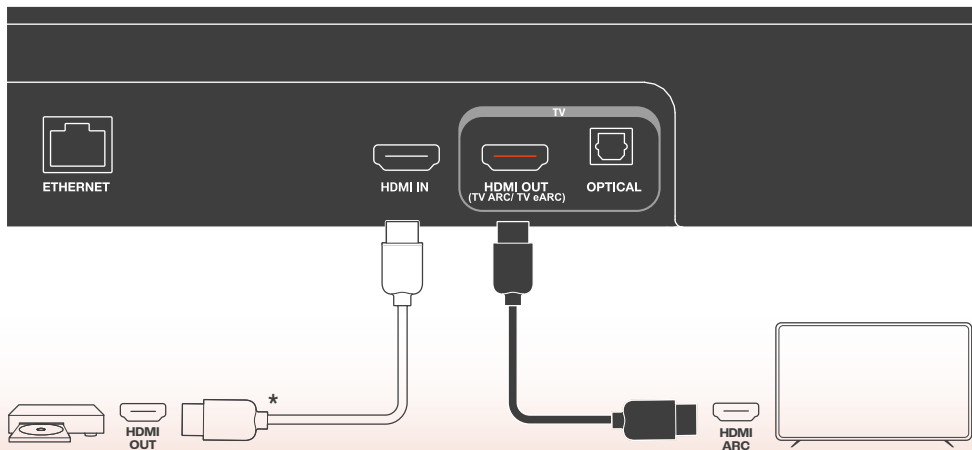

POWER ON & CHARGE

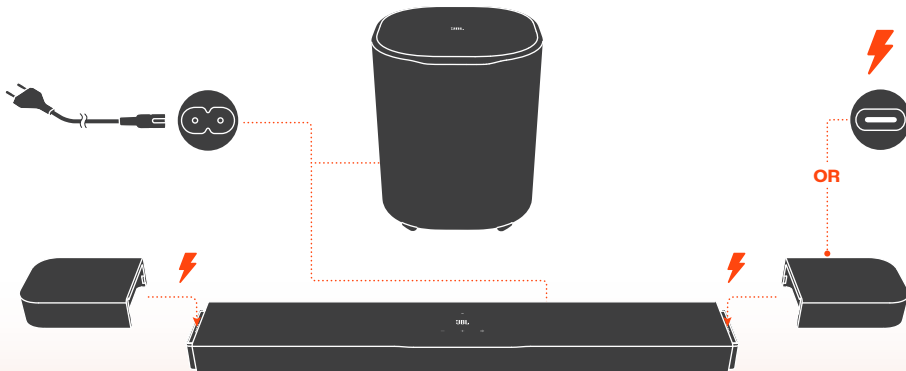

SOUND CALIBRATION

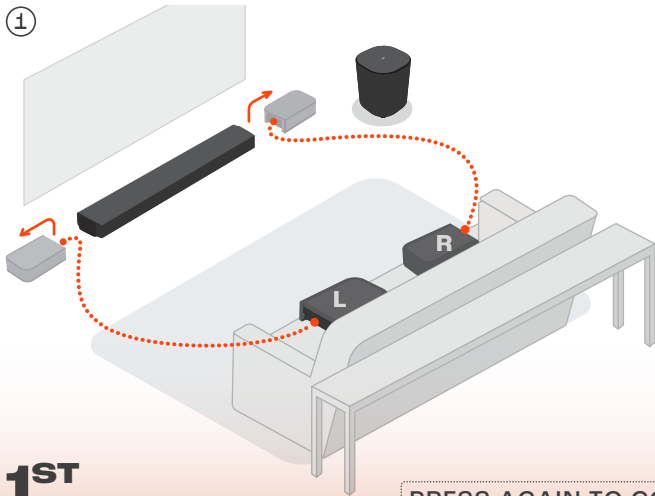

1ST
CALIBRATION



1-CALIBRATION

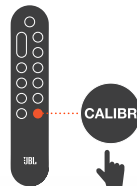

PRESS AGAIN TO CONFIRM



1-DONE

SOUND CALIBRATION



④

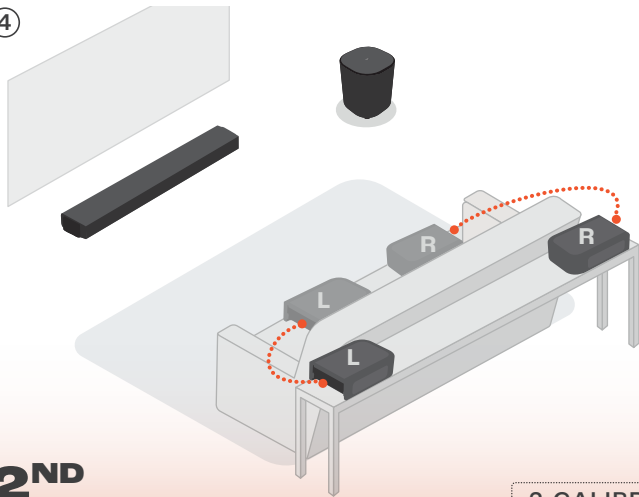

2ND
CALIBRATION

⑤



PRESS CALIBR AGAIN

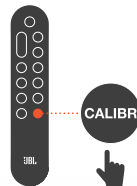

⑥



2-CALIBRATION



2-DONE

APP

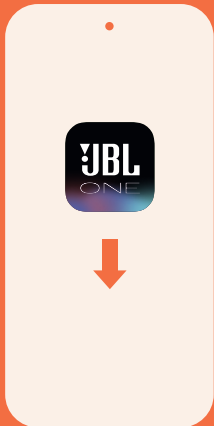

Connect your Android™ or iOS device to the Wi-Fi network and follow app instructions to complete speaker setup.



JBL ONE



GET IT ON
Google Play



Download on the
App Store

*The availability of features will vary between countries and not all features may be available in your country.

TECH SPEC

General specification

- Model: BAR 800MK2 (soundbar unit)
BAR 800MK2 SURROUND (detachable speaker)
BAR 800MK2 SUB (subwoofer unit)
- Sound system: 7.1 channel
- Power supply: 100 - 240 V AC, ~ 50/60 Hz
- Total speaker power output* (Max. @THD 1%): 780 W
- Soundbar output power** (Max. @THD 1%): 400 W
- Surround speaker output power*** (Max. @THD 1%): 2 x 40 W
- Subwoofer output power**** (Max. @THD 1%): 300 W
- Soundbar transducer: 6 x (44 x 80) mm racetrack drivers, 2 x 1" (25 mm) tweeters
- Surround speaker transducer: 2 x (44 x 90) mm racetrack drivers
- Subwoofer transducer: 10" (260 mm)
- Networked standby power: <2.0 W
- Operating temperature: 0 °C - 45 °C
- Lithium battery: 3.635 V, 3283 mAh
- Detachable surround speaker playtime: up to 10 hours (may vary according to content type and volume level)

HDMI specification

- HDMI video input: 1
- HDMI video output (with Enhanced Audio Return Channel, eARC): 1
- HDMI HDCP version: 2.3
- HDR pass through: HDR10+, Dolby Vision

Audio specification

- Frequency response: 35 Hz - 20 kHz (-6 dB)
- Audio inputs: Optical, Bluetooth, USB (USB playback is available in US version. For other versions, USB is for Service only.)

USB specification

- USB port: Type A
- USB rating: 5 V DC, 0.5 A
- Supporting file formats: mp3

- MP3 codec: MPEG 1 Layer 2/3, MPEG 2 Layer 3, MPEG 2.5 Layer 3
- MP3 sampling rate: 16 - 48 kHz
- MP3 bitrate: 80 - 320 kbps

Wireless specification

- Bluetooth version: v5.3
- Bluetooth profile: A2DP v1.3, AVRCP v1.5
- Bluetooth transmitter frequency range: 2400 MHz - 2483.5 MHz
- Bluetooth transmitter power: <15 dBm (EIRP)
- Wi-Fi network: IEEE 802.11 a/b/g/n/ac/ax (2.4 GHz / 5 GHz)
- 2.4G Wi-Fi transmitter frequency range: 2412 - 2472 MHz (2.4 GHz ISM Band, USA 11 Channels, Europe and others 13 Channels)
- 2.4G Wi-Fi transmitter power: <20 dBm (EIRP)
- 2.4G wireless transmitter frequency range: 2406 - 2474 MHz
- 2.4G wireless transmitter power: <10 dBm (EIRP)
- 5G Wi-Fi transmitter frequency range: 5.15 - 5.35 GHz, 5.470 - 5.725 GHz, 5.725 - 5.825 GHz
- 5G Wi-Fi transmitter power: 5.15 - 5.25 GHz <23 dBm, 5.25 - 5.35 GHz & 5.470 - 5.725 GHz <20 dBm, 5.725 - 5.825 GHz <14 dBm (EIRP)

Note: Band 5.6 - 5.64 GHz will be disabled when shipped to Australia / New Zealand.

Dimensions

- Total soundbar dimensions (W x H x D): 1163 x 52 x 128 mm / 45.8" x 2.0" x 5.0"
- Soundbar dimensions (W x H x D): 854 x 52 x 128 mm / 33.6" x 2.0" x 5.0"
- Detachable surround speaker dimensions (each) (W x H x D): 169 x 52 x 128 mm / 6.7" x 2.0" x 5.0"
- Subwoofer dimensions (W x H x D): 325 x 400 x 325 mm / 12.8" x 15.7" x 12.8"
- Soundbar weight: 5 kg / 11 lbs
- Detachable surround speaker weight (each): 0.7 kg / 1.6 lbs
- Subwoofer weight: 8.1 kg / 17.8 lbs
- Packaging dimensions (W x H x D): 980 x 398 x 495 mm / 38.58" x 15.67" x 19.49"
- Packaging weight: 20.8 kg / 45.9 lbs (EMEA/UK/AU/NZ); 18.08 kg / 41.4 lbs (Others)

* RMS @THD 1%: 390 W | ** RMS @THD 1%: 200 W | *** RMS @THD 1%: 2 x 20 W | **** RMS @THD 1%: 150 W

FR

SUPPORT EN LIGNE

CONTENU DE LA BOÎTE

* Le nombre de cordons secteur et les types des prises varient selon les régions.

MONTAGE MURAL

CONNEXION (pour TV eARC)

CONNEXION (Pour TV ARC)

ALLUMAGE ET CHARGE

SPÉC. TECHNIQUES

Spécifications générales

- Modèle : BAR 800MK2 (barre de son)
BAR 800MK2 SURROUND (haut-parleurs détachables)
BAR 800MK2 SUB (caisson de basses)
- Système audio : 7.1 canaux
- Alimentation électrique : 100 - 240 V CA, ~50/60 Hz
- Puissance de sortie totale des haut-parleurs* (max. à 1% DHT) : 780 W
- Puissance de sortie de la barre de son** (max. à 1% DHT) : 400 W
- Puissance de sortie des haut-parleurs surround*** (max. à 1% DHT) : 2 x 40 W
- Puissance de sortie du caisson de basses**** (max. à 1% DHT) : 300 W
- Haut-parleurs de la barre de son : 6 haut-parleurs oblongs (44 x 80 mm), 2 tweeters de 25 mm (1")
- Haut-parleurs surround : 2 haut-parleurs oblongs (44 x 90 mm)
- Haut-parleur du caisson de basses : 260 mm (10")
- Consommation en veille réseau : < 2,0 W
- Température de fonctionnement : 0 °C - 45 °C
- Batterie lithium : 3,635 V, 3283 mAh
- Autonomie d'unhaut-parleur surround détachable : jusqu'à 10 heures (peut varier selon le type de contenu et le volume)

Spécification HDMI

- Entrée vidéo HDMI : 1
- Sortie vidéo HDMI (avec canal de retour audio amélioré (eARC, Enhanced Audio Return Channel)) : 1
- Version HDCP HDMI : 2.3
- Transfert HDR : HDR10+, Dolby Vision

Spécifications audio

- Réponse en fréquence : 35 Hz - 20 kHz (-8 dB)
- Entrées audio : Optique, Bluetooth, USB (la lecture USB est disponible sur la version US. Sur les autres versions, l'USB est réservé au service.)

Spécification USB

- Prise USB : Type A
- Caractéristiques USB : 5 V DC, 0,5 A
- Formats de fichiers pris en charge : mp3
- Codec MP3 : MPEG 1 Layer 2/3, MPEG 2 Layer 3, MPEG 2.5 Layer 3
- Taux d'échantillonnage MP3 : 16 - 48 kHz
- Débit de bits MP3 : 80 - 320 kbit/s

ÉTALONNAGE AUDIO

1^{er} ÉTALONNAGE | 2^e ÉTALONNAGE

APPLICATION

Connectez votre appareil Android ou iOS au réseau Wi-Fi et suivez les instructions de l'application pour terminer la configuration de l'enceinte.

* La disponibilité des fonctions varie d'un pays à l'autre et les fonctions peuvent ne pas être toutes disponibles dans votre pays.

Spécifications sans fil

- Version du Bluetooth : v5.3
 - Profils Bluetooth : A2DP v1.3, AVRCP v1.5
 - Bande de fréquences de l'émetteur Bluetooth : 2400 MHz - 2483,5 MHz
 - Puissance de l'émetteur Bluetooth : < 15 dBm (PIRE)
 - Réseau Wi-Fi : IEEE 802.11 a/b/g/n/ac/ax (2,4 GHz / 5 GHz)
 - Plage de fréquences de l'émetteur Wi-Fi 2.4G : 2412 - 2472 MHz (bande ISM 2,4 GHz, USA 11 canaux, Europe et autres 13 canaux)
 - Puissance de l'émetteur Wi-Fi 2.4G : < 20 dBm (PIRE)
 - Plage de fréquences de l'émetteur radio 2.4G : 2406 - 2474 MHz
 - Puissance de l'émetteur radio 2.4G : < 10 dBm (PIRE)
 - Plage de fréquences de l'émetteur Wi-Fi 5G : 5,15 - 5,35 GHz, 5,470 - 5,725 GHz, 5,725 - 5,825 GHz
 - Puissance de l'émetteur Wi-Fi 5G : 5,15 - 5,25 GHz < 23 dBm, 5,25 - 5,35 GHz et 5,470 - 5,725 GHz < 20 dBm, 5,725 - 5,825 GHz < 14 dBm (PIRE)
- Remarque : La bande 5,6 - 5,84 GHz est désactivée pour l'expédition en Australie / Nouvelle-Zélande.

Dimensions

- Dimensions totales de la barre de son (L x H x P) : 1163 x 52 x 128 mm / 45,8" x 2,0" x 5,0"
- Dimensions de la barre de son seule (L x H x P) : 854 x 52 x 128 mm / 33,6" x 2,0" x 5,0"
- Dimensions des haut-parleurs surround amovibles (chacun) (L x H x P) : 169 x 52 x 128 mm / 6,7" x 2,0" x 5,0"
- Dimensions du caisson de basses (L x H x P) : 325 x 400 x 325 mm / 12,8" x 15,7" x 12,8"
- Poids de la barre de son : 5 kg / 11 lbs
- Poids des haut-parleurs surround amovibles (chacun) : 0,7 kg / 1,6 lbs
- Poids du caisson de basses : 8,1 kg / 17,8 lbs
- Dimensions de l'emballage (L x H x P) : 980 x 398 x 495 mm / 38,58" x 15,67" x 19,49"
- Poids emballé : 20,8 kg / 45,9 lbs (EMEA/UK/AU/NZ) ; 18,08 kg / 41,4 lbs (autres)

* RMS à 1% DHT : 390 W | ** RMS à 1% DHT : 200 W |
*** RMS à 1% DHT : 2 x 20 W | **** RMS à 1% DHT : 150 W

DA

ONLINE-HJÆLP

HVAD ER DER I KASSEN

* Antal og type af strømkabler og stik kan variere afhængigt af regionen.

VEGMONTERING

FORBINDELSE (til tv med eARC)

FORBINDELSE (til tv med ARC)

TÆND OG OPLAD

TEKNISKE SPECIFIKATIONER

Generelle specifikationer

- Model: BAR 800MK2 (soundbar-enhed)
BAR 800MK2 SURROUND (aftagelig højttaler)
BAR 800MK2 SUB (subwoofer-enhed)
- Lydsystem: 7.1 kanal
- Strømforsyning: 100 - 240 V AC, ~50/60 Hz
- Samlet højttalereffekt* (maks. @THD 1%): 780 W
- Soundbærens udgangseffekt** (maks. @THD 1%): 400 W
- Surroundhøjttalerens udgangseffekt*** (maks. @THD 1%): 2 x 40 W
- Subwoofers udgangseffekt**** (maks. @THD 1%): 300 W
- Transducør i soundbar: 6 x (44 x 80) mm racetrack-enheder, 2 x 25 mm (1") disk-enheder
- Transducør i surroundhøjttaler: 2 x (44 x 80) mm racetrack-enheder
- Transducør i subwoofer: 280 mm (10")
- Standbyforbrug i netværk: <2,0 W
- Driftstemperatur: 0 °C - 45 °C
- Litium-batteri: 3,635 V, 3283 mAh
- Batteritid for aftagelig surround-højttaler: op til 10 timer (kan variere afhængigt af indholdstype og lydstyrke)

HDMI-specifikation

- HDMI-videoudgang : 1
- HDMI-videoudgang (med forbedret lydreturkanal, eARC) : 1
- HDMI HDCP-version : 2.3
- HDR-gennemgang (pass through) : HDR10+, Dolby Vision

Spécificationer for lyd

- Frekvensområde : 35 Hz - 20 kHz (-6 dB)
- Lydingånge : Optisk, Bluetooth, USB (afspilning er tilgængelig i den amerikanske version. I andre versioner er USB kun til service.)

Spécification for USB

- USB-port: Type A
- USB-rating: 5 V DC, 0,5 A
- Understøttede filformater: MP3
- MP3-codec: MPEG 1 Layer 2/3, MPEG 2 Layer 3, MPEG 2.5 Layer 3

LYDKALIBRERING

1. KALIBRERING | 2. KALIBRERING

APPEN

Slut din Android- eller iOS-enhed til wi-fi-netværket, og følg appens instruktioner for at færdiggøre opsætningen af højttaleren.

* Tilgængeligheden af funktioner varierer fra land til land, og det er ikke sikkert, at alle funktioner er tilgængelige i dit land.

- MP3-samplingrate: 16 - 48 kHz
- MP3-bitrate: 80 - 320 kbps

Trådløs specifikation

- Bluetooth-version: v5.3
 - Bluetooth-profil: A2DP v1.3, AVRCP v1.5
 - Bluetooth-senders frekvensområde: 2400 MHz - 2483,5 MHz
 - Bluetooth-senders effekt: <15 dBm (EIRP)
 - wi-fi-netværk: IEEE 802.11 a/b/g/n/ac/ax (2,4 GHz / 5 GHz)
 - 2,40 wi-fi-senders frekvensområde: 2412 - 2472 MHz (2,4 GHz ISM-bånd, USA 11 kanaler, Europa og andre 13 kanaler)
 - 2,40 wi-fi-sende-effekt: <20 dBm (EIRP)
 - 2,4G trådløs senders frekvensområde: 2406 - 2474 MHz
 - 2,4G trådløs sende-effekt: <10 dBm (EIRP)
 - 5G wi-fi-senders effekt: 5,15 - 5,35 GHz, 5,470 - 5,725 GHz, 5,725 - 5,825 GHz
 - 5G wi-fi-sende-effekt: 5,15 - 5,25 GHz <23 dBm, 5,25 - 5,35 GHz < 20 dBm, 5,725 - 5,825 GHz <14 dBm (EIRP)
- Remark: Bånd 5,6 - 5,84 GHz er deaktiveret i udgaver til Australien/New Zealand.

Mål

- Samlede mål for soundbaren (B x H x D): 1163 x 52 x 128 mm
- Mål for soundbar (B x H x D): 854 x 52 x 128 mm
- Mål for aftagelige surroundhøjttalere (hver) (B x H x D): 169 x 52 x 128 mm
- Mål for subwoofer (B x H x D): 325 x 400 x 325 mm
- Soundbærens vægt: 5 kg
- Aftagelige surroundhøjttalerens vægt (hver): 0,7 kg
- Subwoofers vægt: 8,1 kg
- Emballagens mål (B x H x D): 980 x 398 x 495 mm
- Emballagens vægt: 20,8 kg (EMEA/UK/AU/NZ); 18,08 kg (andre)

* RMS @THD 1%: 390 W | ** RMS @THD 1%: 200 W |

*** RMS @THD 1%: 2 x 20 W | **** RMS @THD 1%: 150 W

DE

ONLINE-SUPPORT

VERPACKUNGSGEHALT

* Anzahl und Steckertyp des Netzkabels weichen je nach Region ab.

WANDMONTAGE

ANSCHLUSS (FÜR eARC TV)

ANSCHLUSS (FÜR ARC TV)

EINSCHALTEN + LADEN

TECHNISCHE DATEN

Allgemeine Spezifikation

- Modell: BAR 800MK2 (Soundbar-Einheit)
BAR 800MK2 SURROUND (abnehmbare Lautsprecher)
BAR 800MK2 SUB (Subwoofer-Einheit)
- Soundsystem: 7.1-Kanal
- Energieversorgung: 100-240 V AC, ~ 50/60 Hz
- Gesamtleistung* (max. bei THD 1%): 780 W
- Soundbar-Ausgangsleistung** (max. bei THD 1%): 400 W
- Surround-Lautsprecher-Ausgangsleistung*** (max. bei THD 1%): 2 x 40 W
- Subwoofer-Ausgangsleistung**** (max. bei THD 1%): 300 W
- Soundbar-Lautsprechertreiber: 6 x (44 x 80) mm Racetrack-Treiber, 2 x 25 mm Hochtöner
- Lautsprechertreiber Surround-Lautsprecher: 2 x (44 x 90) mm Racetrack-Treiber
- Subwoofer-Lautsprechertreiber: 260 mm
- Vernetzter Standby-Verbrauch: <2,0 W
- Betriebstemperatur: 0-45 °C
- Lithium-Akku: 3,635 V, 3283 mAh
- Abnehmbare Surround-Lautsprecher Wiedergabezeit: bis zu 10 Stunden (kann je nach Inhaltstyp und Lautstärke variieren)

HDMI-Spezifikationen

- HDMI-Videoeingang: 1
- HDMI-Videoausgang (mit verbessertem Audio Return Channel (eARC)): 1
- HDMI HDCP-Version: 2.3
- HDR-Pass-Through: HDR10+, Dolby Vision

Audiospezifikation

- Frequenzgang: 35 Hz-20 kHz (-6 dB)
- Audioeingänge: Optisch, Bluetooth, USB (USB-Wiedergabe ist in der US-Version verfügbar. Bei anderen Versionen ist USB nur für den Service vorgesehen.)

USB-Spezifikationen

- USB-Anschluss: USB-A
- USB-Nennwerte: 5 V DC, 0,5 A
- Unterstützte Dateiformate: mp3
- MP3-Codec: MPEG 1 Layer 2/3, MPEG 2 Layer 3, MPEG 2.5 Layer 3

SOUND-KALIBRIERUNG

1. KALIBRIERUNG | 2. KALIBRIERUNG

APP

Verbinde dein Android- oder iOS-Gerät mit dem WLAN-Netzwerk und folge den Anweisungen der App, um die Einrichtung des Lautsprechers abzuschließen.

* Die Verfügbarkeit der Funktionen ist je nach Land unterschiedlich und evtl. sind nicht alle Funktionen in deinem Land verfügbar.

- MP3-Abtastrate: 16-48 kHz
- MP3-Bitrate: 80-320 kbit/s
- Spezifikation der kabellosen Verbindung
 - Bluetooth-Version: v5.3
 - Bluetooth-Profil: A2DP v1.3, AVRCP v1.5
 - Frequenzbereich für die Bluetooth-Übertragung: 2400-2483,5 MHz
 - Bluetooth-Übertragungsleistung: <15 dBm (EIRP)
 - WLAN-Netzwerk: IEEE 802.11 a/b/g/n/ac/ax (2,4 GHz / 5 GHz)
 - 2,4-GHz-WLAN-Übertragungsfrequenzbereich: 2412-2472 MHz (2,4 GHz ISM-Band, USA 11 Kanäle, Europa und andere Länder 13 Kanäle)
 - 2,4-GHz-WLAN-Übertragungsleistung: <20 dBm (EIRP)
 - 2,4-GHz-WLAN-Sendefrequenzbereich: 2406-2474 MHz
 - 2,4-GHz-WLAN-Übertragungsleistung: <10 dBm (EIRP)
 - 5-GHz-WLAN-Übertragungsfrequenzbereich: 5,15-5,35 GHz, 5,470-5,725 GHz, 5,725-5,825 GHz
 - 5-GHz-WLAN-Übertragungsleistung: 5,15-5,25 GHz <23 dBm, 5,25-5,35 GHz und 5,470-5,725 GHz <40 dBm, 5,725-5,825 GHz <14 dBm (EIRP)
- Hinweis: Das Band 5, 8-5,64 GHz wird für den Versand nach Australien/Neuseeland deaktiviert.

Abmessungen

- Gesamtabmessungen Soundbar (B x H x T): 1163 x 52 x 128 mm
- Soundbar-Abmessungen (B x H x T): 854 x 52 x 128 mm
- Abmessungen abnehmbare Surround-Lautsprecher (jeweils) (B x H x T): 169 x 52 x 128 mm
- Abmessungen Subwoofer (B x H x T): 325 x 400 x 325 mm
- Soundbar-Gewicht: 5 kg
- Gewicht abnehmbare Surround-Lautsprecher (pro Stück): 0,7 kg
- Subwoofer-Gewicht: 8,1 kg
- Abmessungen Verpackung (B x H x T): 980 x 398 x 495 mm
- Verpackungsgewicht: 20,8 kg (EMEA/UK/AU/NZ); 18,08 kg (andere)

* RMS bei THD 1%: 390 W | ** RMS bei THD 1%: 200 W |

*** RMS bei THD 1%: 2 x 20 W | **** RMS bei THD 1%: 150 W

ES

SOPORTE EN LÍNEA

CONTENIDO DE LA CAJA

* El número de cables de alimentación y el tipo de enchufe varían según la región.

MONTAJE EN PARED

CONEXIÓN (para eARC TV)

CONEXIÓN (para ARC TV)

ENCENDIDO Y CARGA

ESPECIFICACIONES TÉCNICAS

Especificaciones generales

- Modelo: BAR 800MK2 (barra de sonido)
BAR 800MK2 SURROUND (altavoz extraíble)
BAR 800MK2 SUB (subwoofer)
- Sistema de sonido: 7.1 canales
- Alimentación: 100 - 240 V CA, ~ 50/60 Hz
- Potencia de salida total de los altavoces (**máx. a THD 1%): 780 W
- Potencia de salida total de la barra de sonido ** (máx. a THD 1%): 400 W
- Potencia de salida de los altavoces envolventes*** (máx. a THD 1%): 2 x 40 W
- Potencia de salida del subwoofer**** (máx. a THD 1%): 300 W
- Elementos de la barra de sonido: 6 drivers racetrack de 44 x 80 mm + 2 altavoces de agudos de 25 mm
- Transductor del altavoz envolvente: 2 drivers racetrack de 44 x 90 mm
- Transductor del subwoofer: 260 mm
- Consumo energético en espera: <2,0 W
- Temperatura de funcionamiento: 0 °C - 45 °C
- Batería de litio: 3,635 V, 3283 mAh
- Tiempo de reproducción del altavoz envolvente extraíble: hasta 10 horas (puede variar en función del tipo de contenido y del nivel de volumen)

Especificaciones de HDMI

- Entrada de video HDMI: 1
- Salida de video HDMI (con canal de retorno de audio mejorado, eARC): 1
- Versión de HDMI HDCP: 2.3
- Transferencia de HDR: HDR10+, Dolby Vision

Especificaciones de audio

- Respuesta en frecuencia: 35 Hz - 20 kHz (-6 dB)
- Entradas de audio: Óptica, Bluetooth, USB (la reproducción mediante USB está disponible en la versión para EE. UU.; Para las demás versiones, solo se usa para servicio.)

Especificaciones de USB

- Puerto USB: Tipo A
- Valores nominales de USB: 5 V DC, 0,5 A
- Formatos de archivo compatibles: mp3
- Codec MP3: MPEG 1 capa 2/3, MPEG 2 capa 3, MPEG 2.5 capa 3

CALIBRACIÓN DEL SONIDO

1.ª CALIBRACIÓN | 2.ª CALIBRACIÓN

APLICACIÓN

Conecta tu dispositivo Android o iOS a la red Wi-Fi y sigue las instrucciones de la aplicación para completar la configuración del altavoz.

* La disponibilidad de las funciones varía entre países y es posible que no todas las funciones estén disponibles en tu país.

- Tasa de muestreo MP3: 16 - 48 kHz
- Tasa de bits de MP3: 80 - 320 kbps

Especificaciones del sistema inalámbrico

- Versión de Bluetooth: v5.3
- Perfil de Bluetooth: A2DP v1.3, AVRCP v1.5
- Intervalo de frecuencias del transmisor Bluetooth: 2400 MHz - 2483,5 MHz
- Potencia del transmisor Bluetooth: <15 dBm (PIRE)
- Red Wi-Fi: IEEE 802.11 a/b/g/n/ac/ax (2,4 GHz/5 GHz)
- Intervalo de frecuencias del transmisor Wi-Fi 2,4G: 2412 - 2472 MHz (banda ISM 2,4 GHz, Estados Unidos: 11 canales, Europa y otros: 13 canales)
- Potencia del transmisor Wi-Fi 2,4G: <20 dBm (PIRE)
- Alcance de frecuencia de transmisor inalámbrico 2,4G: 2406 - 2474 MHz
- Potencia del transmisor inalámbrico 2,4G: <10 dBm (PIRE)
- Intervalo de frecuencias del transmisor Wi-Fi 5G: 5,15 - 5,35 GHz, 5,470 - 5,725 GHz, 5,725 - 5,825 GHz
- Potencia transmitida por Wi-Fi 5G: 5,15 - 5,25 GHz <23 dBm, 5,25 - 5,35 GHz y 5,470 - 5,725 GHz <20 dBm, 5,725 - 5,825 GHz <14 dBm (PIRE)
- Nota: La banda de 5, 6 - 5,64 GHz se desactivará cuando se envíe a Australia/Nueva Zelanda.

Dimensiones

- Dimensiones totales de la barra de sonido (An. x Al. x Prof.): 1163 x 52 x 128 mm
- Dimensiones de la barra de sonido (An. x Al. x Prof.): 854 x 52 x 128 mm
- Dimensiones de los altavoces envolventes extraíbles (cada uno) (An. x Al. x Prof.): 169 x 52 x 128 mm
- Dimensiones del subwoofer (An. x Al. x Prof.): 325 x 400 x 325 mm
- Peso de la barra de sonido: 5 kg
- Peso de los altavoces envolventes extraíbles (cada uno): 0,7 kg
- Peso del subwoofer: 8,1 kg
- Dimensiones del paquete (An. x Al. x Prof.): 980 x 398 x 495 mm
- Peso del paquete: 20,8 kg (EMEA/UK/AU/NZ); 18,08 kg (otros)

* RMS a THD 1%: 390 W | ** RMS a THD 1%: 200 W |

*** RMS a THD 1%: 2 x 20 W | **** RMS a THD 1%: 150 W

FI

ONLINE-TUKI

PAKKAUKSEN SISÄLTÖ

* Virtajohtojen määrän ja liitäntätyypin vaihtelee aikittain.

SEINÄASENNUS

LITÄNTÄ (eARC TV:tä varten)

LITÄNTÄ (ARC TV:tä varten)

VIRRAN KYTKENTÄ JA LATAUS

TEKNISET TIEDOT

Yleiset tekniset tiedot

- Malli: BAR 800MK2 (soundbar-yksikkö)
BAR 800MK2 SURROUND (irrotettava kaulitin)
BAR 800MK2 SUB (subwoofer-yksikkö)
- Äänentoistojärjestelmä: 7.1-kanavainen
- Virtalähde: 100 - 240 V AC, ~ 50/60 Hz
- Kaulittimen kokonaisteho* (Max. @THD 1 %): 780 W
- Soundbarin lähtöteho** (Max. @THD 1 %): 400 W
- Surround-kaulittimien lähtöteho*** (Max. @THD 1 %): 2 x 40 W
- Subwooferin lähtöteho**** (Max. @THD 1 %): 300 W
- Soundbarin kaulitinelementit: 6 x (44 x 80) mm:n ovaalelementti, 2 x 25 mm:n (1 tuuman) diskanttelementti
- Surround-kaulittimen elementit: 2 x (44 x 90) mm ovaalelementti
- Subwoofer-elementti: 280 mm (10")
- Tehontarve verkkovolmuistilassa: <2,0 W
- Käyttölämpötila: 0 - 45 °C
- Liitumakuu: 3,635 V, 3283 mAh
- Irrotettavan surround-kaulittimen toisto aika: jopa 10 tuntia (voi vaihdella sisällön tyypin ja äänenvoimakkuuden mukaan)

HDMI-määritys

- HDMI-videotulo: 1
- HDMI-videolähtö (parannetulla näennäspalaukanavalla, eARC): 1
- HDMI HDCP -versio: 2.3
- HDR-läpiviennit: HDR10+, Dolby Vision

Audiotiedot

- Taajuusalue: 35 Hz - 20 kHz (-6 dB)
- Audiotulo: Optinen, Bluetooth, USB (USB-toisto on saatavana Yhdysvaltain versiossa. Muissa versioissa USB on vain huoltoä varten.)

USB-määritys

- USB-portti: Tyyppi A
- USB-luokitus: 5 V DC, 0,5 A
- Tuettu tiedostotyypit: mp3
- MP3-koodekit: MPEG 1 Layer 2/3, MPEG 2 Layer 3, MPEG 2.5 Layer 3
- MP3-näytteenottotaajuus: 16 - 48 kHz
- MP3-bitinopeus: 80 - 320 kbps

ÄÄNEN KALIBROINTI

1. KALIBROINTI | 2. KALIBROINTI

SOVELLUS

Liitä Android- tai iOS-laite Wi-Fi-verkkoon ja noudata sovelluksen ohjeita kaulittimen asennuksen loppuunsaattamiseksi.

* Ominaisuusien saatavuus vaihtelee maittain, eivät kaikki ominaisuudet välttämättä ole saatavilla maassasi.

Langattoman räjapinnan määritykset

- Bluetooth-versio: v5.3
- Bluetooth-profiili: A2DP v1.3, AVRCP v1.5
- Bluetooth-lähettimen taajuusalue: 2400 MHz - 2483,5 MHz
- Bluetooth-lähettimen teho: <15 dBm (EIRP)
- Wi-Fi-verkko: IEEE 802.11 a/b/g/n/ac/ax (2,4 GHz / 5 GHz)
- 2,4G Wi-Fi-lähettimen taajuusalue: 2412 - 2472 MHz (2,4 GHz ISM-kaista, USA 11 kanavaa, Eurooppa ja muut 13 kanavaa)
- 2,4G Wi-Fi-lähettimen teho: <20 dBm (EIRP)
- Langattoman 2,4G-lähettimen taajuusalue: 2406 - 2474 MHz
- 2,4G langattoman lähettimen teho: <10 dBm (EIRP)
- 5G Wi-Fi-lähettimen taajuusalue: 5,15 - 5,35 GHz, 5,470 - 5,725 GHz, 5,725 - 5,825 GHz
- 5G Wi-Fi-lähettimen teho: 5,15 - 5,25 GHz <23 dBm, 5,25 - 5,35 GHz & 5,470 - 5,725 GHz <20 dBm, 5,725 - 5,825 GHz <14 dBm (EIRP)

Huom: Kaista 5,6 - 6,4 GHz poistetaan käytöstä, kun tuote toimitetaan Australiaan / Uuteen-Seelantiin.

Mitat

- Soundbarin kokonaismitat (L x K x S):
1163 x 52 x 128 mm / 45,8" x 2,0" x 5,0"
- Soundbar-päilyksikön mitat (L x K x S):
854 x 52 x 128 mm / 33,6" x 2,0" x 5,0"
- Irrotettavan surround-kaulittimen mitat (kuukin) (L x K x S):
169 x 52 x 128 mm / 6,7" x 2,0" x 5,0"
- Subwooferin mitat (L x K x S):
325 x 400 x 325 mm / 12,8" x 15,7" x 12,8"
- Soundbarin paino: 5 kg / 11 punnaa
- Irrotettavan surround-kaulittimen paino (kuukin):
0,7 kg / 1,6 punnaa
- Subwooferin paino: 8,1 kg / 17,8 punnaa
- Pakkauksen mitat (L x K x S):
980 x 398 x 495 mm / 38,58" x 15,67" x 19,49"
- Pakkauksen paino: 20,8 kg / 45,9 punnaa (EMEA/UK/AU/NZ);
18,08 kg / 41,4 punnaa (muut)

* RMS @THD 1 %: 390 W | ** RMS @THD 1 %: 200 W |

*** RMS @THD 1 %: 2 x 20 W | **** RMS @THD 1 %: 150 W

HU

ONLINE-SEITSIÖNYÖYTÄS

A DOBOZ TARTALMA

* A tápkábelek mennyisége és a csatlakozó típusa régiónként eltérő.

FALRA SZERELHETŐ

CSATLAKOZÁS (eARC TV)

CSATLAKOZÁS (ARC TV)

BEKAPCSOLÁS ÉS TÖLTÉS

MŰSZAKI SPECIFIKÁCIÓK

Általános specifikáció

- Model: BAR 800MK2 (hangfal egység)
BAR 800MK2 SURROUND (lecsatlakozható hangszóró)
BAR 800MK2 SUB (mélynyomó egység)
- Hangrendszer: 7.1-es csatorna
- Tapelátás: 100 - 240 V AC, ~ 50/60 Hz
- Hangszóró teljesítményteljesítmény* (Max. @THD 1%): 780 W
- Hangfal kimeneti teljesítmény** (Max. @THD 1%): 400 W
- Térhatású hangszóró kimeneti teljesítmény*** (Max. @THD 1%): 2 x 40 W
- Mélynyomó kimeneti teljesítmény**** (Max. @THD 1%): 300 W
- Hangfal átalakító: 6 x (44 x 80) mm-es roetnaok meghajtó, 2 x 25 mm (1") magashangszóró
- Térhatású hangszóró átalakító: 2 x (44 x 90) mm-es roetnaok meghajtó
- Mélynyomó átalakító: 290 mm (10")
- Hálózati kiseneti teljesítmény: <2,0 W
- Üzemi hőmérséklet: 0 °C - 45 °C
- Liitum akkumulátor: 3,635 V, 3283 mAh
- Leccatlakozható térhatású hangszóró üzemeide: akár 10 óra (a tartalom típusától és a hangerőtől függően eltérő lehet)

HDMI specifikáció

- HDMI videó bemenet: 1
- HDMI videó kimenet (Enhanced Audio Return Channel, eARC-vel): 1
- HDMI, HDCP-versió: 2.3
- HDR átalakító: HDR10+, Dolby Vision

Audio specifikáció

- Frekvencia válasz: 35 Hz - 20 kHz (-6 dB)
- Audio bemenetek: Optikai, Bluetooth, USB (USB lejátszás elérhető a USA verzióban. A többi verzióhoz az USB csak üzemi célra.)

USB-specifikáció

- USB port: „A” típus
- USB luokítás: 5 V DC, 0,5 A
- Támogatott fájlformátumok: mp3
- MP3 kodek: MPEG 1 Layer 2/3, MPEG 2 Layer 3, MPEG 2.5 Layer 3
- MP3 mintavételezési frekvencia: 16 - 48 kHz
- MP3 bit-rátá: 80 - 320 kbps

HANGKALIBRÁLÁS

ELŐKALIBRÁLÁS | MÉSODIK KALIBRÁLÁS

KALIBRÁLÁS

Csatlakoztassa Android vagy iOS eszközt a Wi-Fi hálózathoz, és kövesse az alkalmazás utasításait a hangszóró beállításának befejezéséhez.

* A funkciók elérhetősége országok között eltérő, és előfordulhat, hogy nem minden funkció érhető el az Ön országában.

Vezeték nélküli specifikáció

- Bluetooth-versio: v5.3
 - Bluetooth-profiil: A2DP v1.3, AVRCP v1.5
 - Bluetooth jeladó frekvenciatartomány: 2400 MHz - 2483,5 MHz
 - Bluetooth-jeladó teljesítmény: <15 dBm (EIRP)
 - Wi-Fi hálózati: IEEE 802.11 a/b/g/n/ac/ax (2,4 GHz / 5 GHz)
 - 2,4G-ás Wi-Fi-od teljesítmény** (Max. @THD 1%): 2412 - 2472 MHz (2,4 GHz-es ISM-sáv, USA 11 csatorna, Európa és egyéb országok 13 csatorna)
 - 2,4G-Wi-Fi-od teljesítmény: <20 dBm (EIRP)
 - 2,4G vezeték nélküli adó frekvenciatartomány: 2406 - 2474 MHz
 - 2,4G vezeték nélküli adó teljesítmény: <10 dBm (EIRP)
 - 5G-ás Wi-Fi-od frekvenciatartomány: 5,15 - 5,35 GHz, 5,470 - 5,725 GHz, 5,725 - 5,825 GHz
 - 5G-s Wi-Fi-od teljesítmény: 5,15 - 5,25 GHz <23 dBm, 5,25 - 5,35 GHz & 5,470 - 5,725 GHz <20 dBm, 5,725 - 5,825 GHz <14 dBm (EIRP)
- Megjegyzés:** A 5,6 - 6,4 GHz tartomány nincs engedélyezve Ausztráliában / Új-Zélandra történő szállás esetén.

Méretek

- Teljes hangfal méreték (Sz x M x Átm):
1163 x 52 x 128 mm / 45,8 x 2,0 x 5,0"
- Hangfal méreték (Sz x M x Átm):
854 x 52 x 128 mm / 33,6 x 2,0 x 5,0"
- Leccatlakozható térhatású hangszóró méreték (egyenként) (Sz x M x Átm):
169 x 52 x 128 mm / 6,7 x 2,0 x 5,0"
- Mélynyomó méreték (Sz x M x Átm):
325 x 400 x 325 mm / 12,8 x 15,7 x 12,8"
- Hangfal súly: 5 kg / 11 font
- Leccatlakozható térhatású hangszóró súly (egyenként):
0,7 kg / 1,6 font
- Mélynyomó súly: 8,1 kg / 17,8 font
- Csomag méreték (Sz x M x Átm):
980 x 398 x 495 mm / 38,58 x 15,67 x 19,49"
- Csomagolás súlya: 20,8 kg / 45,9 font (EMEA/UK/AU/NZ);
18,08 kg / 41,4 font (Egyéb)

* RMS @THD 1 %: 390 W | ** RMS @THD 1 %: 200 W |

*** RMS @THD 1 %: 2 x 20 W | **** RMS @THD 1 %: 150 W

IT

SUPPORTO ONLINE

CONTENUTO DELLA CONFEZIONE

* Il numero dei cavi di alimentazione e il tipo di spina variano da regione a regione.

MONTAGGIO A PARETE

COLLEGAMENTO (Per TV eARC)

COLLEGAMENTO (Per TV ARC)

ACCENSIONE E RICARICA

CALIBRAZIONE SONORA

1* CALIBRAZIONE | 2* CALIBRAZIONE

APP

Collega il tuo dispositivo Android o iOS alla rete Wi-Fi e segui le istruzioni dell'app per completare la configurazione dello speaker.

*La disponibilità delle funzioni varia a seconda dei paesi e non tutte le funzioni potrebbero essere disponibili nel tuo paese.



Trova la Guida rapida in italiano qui.

SPECIFICHE TECNICHE

Specifiche Generali

- Modello: BAR 800MK2 (unità soundbar)
- BAR 800MK2 SURROUND (speaker rimovibile)
- BAR 800MK2 SUB (unità subwoofer)
- Sistema sonoro: 7.1 canali
- Alimentazione: 100 - 240 V AC, ~50/60 Hz
- Potenza in uscita totale dello speaker* (Max. @THD 1%): 780 W
- Potenza in uscita dello speaker** (Max. @THD 1%): 400 W
- Potenza in uscita dello speaker surround*** (Max. @THD 1%): 2 x 40 W
- Potenza in uscita del subwoofer**** (Max. @THD 1%): 300 W
- Trasduttore Soundbar: 8 x (44 x 80) mm driver racetrack, 2 x 25 mm (1") tweeter
- Trasduttore speaker surround: 2 x (44 x 90) mm driver racetrack
- Trasduttore subwoofer: 260 mm (10")
- Consumo in standby di rete: <2,0 W
- Temperatura d'operando: 0 °C - 45 °C
- Batteria al litio: 3,635 V, 3283 mAh
- Autonomia in riproduzione speaker surround rimovibile: fino a 10 ore (può variare in base al tipo di contenuto e al livello del volume)

Specifiche HDMI

- Ingressi Video HDMI: 1
- Uscita video HDMI (con Enhanced Audio Return Channel, eARC): 1
- Versione HDCP: HDMI: 2.3
- Pass-through HDR: HDR10+, Dolby Vision

Specifiche audio

- Risposta in frequenza: 35 Hz - 20 kHz (-6 dB)
- Ingressi Audio: Ottico, Bluetooth, USB (la riproduzione da USB è disponibile nella versione USA. Per le altre versioni, l'USB è solo per l'assistenza.)

Specifiche USB

- Porta USB: Type A
- Parametri USB: 5 V CC, 0,5 A
- Formati di file supportati: mp3
- Codec MP3: MPEG 1 Layer 2/3, MPEG 2 Layer 3, MPEG 2.5 Layer 3
- Frequenza di campionamento MP3: 16 - 48 kHz
- Bitrate MP3: 90 - 320 kbps

Specifiche wireless

- Versione Bluetooth: v5.3
- Profilo Bluetooth: A2DP v1.3, AVRCP v1.5
- Intervallo di frequenza del trasmettitore Bluetooth: 2400 MHz - 2483,5 MHz
- Potenza del trasmettitore Bluetooth: <15 dBm (EIRP)
- Rete Wi-Fi: IEEE 802.11 a/b/g/n/ac/ax (2.4 GHz / 5 GHz)
- Intervallo di frequenza del trasmettitore Wi-Fi 2.4G: 2412 - 2472 MHz (2.4 GHz banda ISM, USA 11 canali, Europa e altri 13 canali)
- Potenza del trasmettitore Wi-Fi 2.4G: <20 dBm (EIRP)
- Intervallo di frequenza del trasmettitore wireless 2.4G: 2406 - 2474 MHz
- Potenza del trasmettitore wireless 2.4G: <10 dBm (EIRP)
- Intervallo di frequenza del trasmettitore Wi-Fi 5G: 5.15 - 5.35 GHz, 5.470 - 5.725 GHz, 5.725 - 5.825 GHz
- Potenza del trasmettitore Wi-Fi 5G: 5.15 - 5.25 GHz <23 dBm, 5.25 - 5.35 GHz & 5.470 - 5.725 GHz <20 dBm, 5.725 - 5.825 GHz <14 dBm (EIRP)
- Nota: La banda 5.6 - 5.64 GHz viene disattivata quando viene spedita in Australia/Nuova Zelanda.

Dimensioni

- Dimensioni totali soundbar (L x A x P): 1163 x 52 x 128 mm / 45,8" x 2,0" x 5,0"
- Dimensioni Soundbar (L x A x P): 854 x 52 x 128 mm / 33,6" x 2,0" x 5,0"
- Dimensioni speaker surround rimovibile (cad.): (L x A x P): 169 x 52 x 128 mm / 6,7" x 2,0" x 5,0"
- Dimensioni del subwoofer (L x A x P): 325 x 400 x 325 mm / 12,8" x 15,7" x 12,8"
- Peso Soundbar: 5 kg / 11 lbs
- Peso speaker surround rimovibile (cad.): 0,7 kg / 1,6 lbs
- Peso Subwoofer: 8,1 kg / 17,8 lbs
- Dimensioni dell'imballo (L x A x P): 980 x 398 x 495 mm / 38,58" x 15,67" x 19,49"
- Peso della confezione: 20,8 kg / 45,9 lbs (EMEA/UK/AU/NZ); 18,08 kg / 41,4 lbs (altri)

* RMS @THD 1%: 390 W | ** RMS @THD 1%: 200 W |

*** RMS @THD 1%: 2 x 20 W | **** RMS @THD 1%: 150 W

NL

ONLINE ONDERSTEUNING

VERPAKKINGSINHOUD

* Het aantal bijgeleverde netsnoeren en het type stekker verschillen per land.

WANDMONTAGE

VERBINDEN (voor eARC TV)

VERBINDEN (voor ARC TV)

INSCHAKELLEN EN OPLADEN

TECHNISCHE SPECIFICATIES

Algemene specificatie

- Model: BAR 800MK2 (soundbar-toestel)
- BAR 800MK2 SURROUND (afneembare luidspreker)
- BAR 800MK2 SUB (subwoofer)
- Geluidssysteem: 7.1 kanaal
- Voeding: 100 - 240 V AC, ~50/60 Hz
- Totaal uitgangsvermogen luidspreker* (max. @THD 1%): 780 W
- Uitgangsvermogen soundbar** (max. @THD 1%): 400 W
- Uitgangsvermogen surroundluidspreker*** (max. @THD 1%): 2 x 40 W
- Uitgangsvermogen subwoofer**** (max. @THD 1%): 300 W
- Soundbar-transducer: 8 x (44 x 80) mm racetrack drivers, 2 x 25 mm (1") tweeters
- Surround-luidsprekertransducer: 3 x (44 x 90) mm racetrack drivers
- Subwoofer transducer: 260 mm (10")
- Netwerk stand-by voeding: <2,0 W
- Bedrijfstemperatuur: 0 °C - 45 °C
- Lithium batterij: 3,635 V, 3283 mAh
- Afspeeltijd afneembare surround-luidspreker: tot 10 uur (kan variëren afhankelijk van inhoudstype en volumeneiveau)

HDMI-specificatie

- HDMI-video-ingang: 1
- HDMI-video-uitgang (met Enhanced Audio Return Channel, eARC): 1
- HDMI HDCP-versie: 2.3
- HDR pass-through: HDR10+, Dolby Vision

Audiospecificatie

- Frequentierespons: 35 Hz - 20 kHz (-6 dB)
- Audio-ingang: Optisch, Bluetooth, USB (weergave is beschikbaar in de Amerikaanse versie. Voor andere versies is USB alleen voor service.)

USB-specificaties

- USB-poort: Type A
- USB-classificatie: 5 V DC, 0,5 A
- Ondersteunde bestandsformaten: mp3
- MP3 codec: MPEG 1 Layer 2/3, MPEG 2 Layer 3, MPEG 2.5 Layer 3
- MP3-bemonsteringsfrequentie: 16 - 48 kHz
- MP3 bitrate: 90 - 320 kbps

GELUIDSKALIBRATIE

EERSTE KALIBRATIE | TWEEDE KALIBRATIE

APP

Verbind de Android- of iOS-apparaat met het Wi-Fi-netwerk en volg de instructies van de app om de luidsprekerconfiguratie te voltooien.

* De beschikbaarheid van functies verschilt per land en het is mogelijk dat niet alle functies beschikbaar zijn in uw land.

Draadloze specificatie

- Bluetooth-versie: v5.3
- Bluetooth-profiel: A2DP v1.3, AVRCP v1.5
- Frequentiebereik Bluetooth-zender: 2400 MHz - 2483,5 MHz
- Vermogen Bluetooth-zender: <15 dBm (EIRP)
- Wi-Fi-netwerk: IEEE 802.11 a/b/g/n/ac/ax (2.4 GHz / 5 GHz)
- Frequentiebereik 2,4G Wi-Fi-zender: 2412 - 2472 MHz (2.4 GHz ISM-band, VS 11 kanalen, Europa en elders 13 kanalen)
- 2,4G Wi-Fi-zendervermogen: <20 dBm (EIRP)
- 2,4G frequentiebereik draadloze zender: 2406 - 2474 MHz
- 2,4G zendervermogen draadloze zender: <10 dBm (EIRP)
- Frequentiebereik 5G Wi-Fi-zender: 5.15 - 5.35 GHz, 5.470 - 5.725 GHz, 5.725 - 5.825 GHz
- 5G Wi-Fi-zendervermogen: 5.15 - 5.25 GHz <23 dBm, 5.25 - 5.35 GHz & 5.470 - 5.725 GHz <20 dBm, 5.725 - 5.825 GHz <14 dBm (EIRP)
- Opmerking: Band 5.6 - 5.64 GHz wordt uitgeschakeld voor Australië/Nieuw-Zeeland.

Afmetingen

- Totale afmetingen soundbar (B x H x D): 1163 x 52 x 128 mm / 45,8" x 2,0" x 5,0"
- Soundbar afmetingen (B x H x D): 854 x 52 x 128 mm / 33,6" x 2,0" x 5,0"
- Afmetingen afneembare surround-luidspreker (elk) (B x H x D): 169 x 52 x 128 mm / 6,7" x 2,0" x 5,0"
- Afmetingen subwoofer (B x H x D): 325 x 400 x 325 mm / 12,8" x 15,7" x 12,8"
- Gewicht soundbar: 5 kg / 11 lbs
- Gewicht afneembare surround-luidspreker (elk): 0,7 kg / 1,6 lbs
- Gewicht subwoofer: 8,1 kg / 17,8 lbs
- Afmetingen verpakking (B x H x D): 980 x 398 x 495 mm / 38,58" x 15,67" x 19,49"
- Gewicht van de verpakking: 20,8 kg / 45,9 lbs (EMEA/UK/AU/NZ); 18,08 kg / 41,4 lbs (anderen)

** RMS @THD 1%: 390 W | *** RMS @THD 1%: 200 W |

**** RMS @THD 1%: 2 x 20 W | ***** RMS @THD 1%: 150 W

NO

NETTBASERT BRUKERSTØTTE

ESKENS INNHOLD

* Antall strømkabler og pluggtyper varierer fra område til område.

VEGGMONTERING

KOBLER TIL (for eARC TV)

KOBLER TIL (for ARC TV)

STROM PÅ OG LADE

TEKNISKE SPESIFIKASJONER

Generell spesifisering

- Modell: BAR 800MK2 (lydplankenhet)
- BAR 800MK2 SURROUND (avtargbar høyttaler)
- BAR 800MK2 SUB (subwoofer-enhet)
- Lydsystem: 7.1 kanaler
- Strømforsyning: 100 - 240 V AC, ~50/60 Hz
- Total høyttalereffekt** (maks. ved THD 1%): 780 W
- Utgangseffekt fra lydplanken** (maks. ved THD 1%): 400 W
- Surroundhøyttalerens utgangseffekt*** (maks. ved THD 1%): 2 x 40 W
- Utgangseffekt fra subwooferen**** (maks. ved THD 1%): 300 W
- Lydplankens høyttalerelementer: 6 (4 x 80 mm) røtetrack-elementer, 2 x 25 mm (1") diskantere
- Surroundhøyttalerelementer: 2 x (44 x 90 mm) røtetrack-elementer
- Subwoofers element: 260 mm (10")
- Strømforsyning i nettkretskilbrettet standard: <2,0 W
- Driftstemperatur: 0 °C - 45 °C
- Litium-batteri: 3,635 V, 3283 mAh
- Den avtargbare surroundhøyttalerens avspillingstid: opptil 10 timer (kan variere avhengig av innholdstype og volumnivå)

HDMI-spesifisering

- HDMI-videoinnngang: 1
- HDMI-videoutgang: med forbedret lydreturkanal, eARC): 1
- HDMI HDCP-versjon: 2.3
- HDR-gjennomgang: HDR10+, Dolby Vision

Lydspefisikasjon

- Frekvensrespons: 35 Hz - 20 kHz (-6 dB)
- Lydingang: Optisk, Bluetooth, USB (USB-avspilling er tilgjengelig i den amerikanske versjonen. For andre versjoner er USB kun for service.)

USB-spesifisering

- USB-inngang: Type A
- USB-klasse: 5 V DC, 0,5 A
- Støttede filformater: mp3
- MP3-kodek: MPEG 1 lag 2/3, MPEG 2 lag 3, MPEG 2.5 lag 3
- MP3-samplingfrekvens: 16 - 48 kHz
- MP3-bitrate: 80 - 320 kbps

LYDKALIBRERING

1. KALIBRERING | 2. KALIBRERING

APP

Koble Android- eller iOS-enheten din til det Wi-Fi-nettverket og følg anvisningene i appen for å fullføre konfigurering av høyttaleren.

* Funksjonenes tilgjengelighet vil variere mellom land, og det kan hende ikke alle funksjonene er tilgjengelige i landet du bor i.

Trådløs spesifisering

- Bluetooth-versjon: v5.3
- Bluetooth-profil: A2DP v1.3, AVRCP v1.5
- Frekvensområde for Bluetooth-sender: 2400 MHz - 2483,5 MHz
- Bluetooth-sendereffekt: <15 dBm (EIRP)
- Wi-Fi-nettverk: IEEE 802.11 a/b/g/n/ac/ax (2,4 GHz / 5 GHz)
- 2.4G Wi-Fi-senderens frekvensrekkevidde: 2412 - 2472 MHz (2,4 GHz ISM-bånd, USA, 11 kanaler, Europa og andre 13 kanaler)
- 2.4G Wi-Fi-sendereffekt: <20 dBm (EIRP)
- Frekvensområde for 2,4G trådløs sender: 2406 - 2474 MHz
- Strøm for 2,4G trådløs sender: <10 dBm (EIRP)
- 5G Wi-Fi-senderens frekvensrekkevidde: 5,15 - 5,35 GHz, 5,470 - 5,725 GHz, 5,725 - 5,825 GHz
- 5G Wi-Fi-sendereffekt: 5,15 - 5,25 GHz <23 dBm, 5,25 - 5,35 GHz og 5,470 - 5,725 GHz <20 dBm, 5,725 - 5,825 GHz <14 dBm (EIRP)
- Merk: Bånd 5,6 - 5,84 GHz vil bli deaktivert når de brukes til Australia / New Zealand.

Mål

- Lydplankens totale mål (B x H x D): 1163 x 52 x 128 mm / 45,8" x 2,0" x 5,0"
- Lydplankens mål (B x H x D): 854 x 52 x 128 mm / 33,6" x 2,0" x 5,0"
- De avtargbare surroundhøyttalerens mål (hver) (B x H x D): 169 x 52 x 128 mm / 6,7" x 2,0" x 5,0"
- Subwoofersens mål (B x H x D): 325 x 400 x 325 mm / 12,8" x 15,7" x 12,8"
- Lydplankens vekt: 5 kg / 11 pund
- De avtargbare surroundhøyttalerens vekt (hver): 0,7 kg / 1,6 pund
- Subwoofersens vekt: 8,1 kg / 17,8 pund
- Emballasjemål (B x H x D): 980 x 398 x 495 mm / 38,58" x 15,67" x 19,49"
- Emballasjevekt: 20,8 kg / 45,9 pund (EMEA/UK/AU/NZ); 18,08 kg / 41,4 pund (andre)

* RMS ved THD 1%: 390 W | ** RMS ved THD 1%: 200 W |

*** RMS ved THD 1%: 2 x 20 W | **** RMS ved THD 1%: 150 W

PL

WSPARCIE ONLINE

ZAWARTOŚĆ ZESTAWU

* Liczba przewodów oraz rodzaj wtyków mogą się różnić w zależności od regionu.

MONTAŻ NA ŚCIANIE

POŁĄCZENIE (DO TELEWIZORÓW eARC)

POŁĄCZENIE (DO TELEWIZORÓW ARC)

WL. ZASILANIA I ŁADOWANIE

SPECYFIKACJA TECHNICZNA

Ogólne dane techniczne

- Model: BAR 800MK2 (SURROUND)
- BAR 800MK2 SURROUND (odłączany głośnik)
- BAR 800MK2 SUB (subwoofer)
- System dźwięku: 7.1-kanalowy
- Zasilanie: 100 - 240 V AC, ~50/60 Hz
- Łączna moc wyjścia głośników* (maks. przy THD 1%): 780 W
- Moc wyjścia soundbара** (maks. przy THD 1%): 400 W
- Moc wyjścia głośnika dźwięku przestrzennego*** (maks. przy THD 1%): 2 x 40 W
- Moc wyjścia subwoofera**** (maks. przy THD 1%): 300 W
- Przetwornik soundbара: 6 głośników typu racetrack (44 x 80 mm), 2 głośniki wysokości około 25 mm (1")
- Przetwornik głośnika dźwięku przestrzennego: 2 głośniki typu racetrack (44 x 90 mm)
- Przetwornik subwoofera: 260 mm (10")
- Moc w śleci, w trybie gotowości: <2,0 W
- Temperatura robocza: 0°C - 45°C
- Bateria litowa: 3,635 V, 3283 mAh
- Czas odzwierciana na odłączany głośniku dźwięku przestrzennego: maks. 10 godz. (zależy od rodzaju zawartości i poziomu głośności)

Dane techniczne HDMI

- Wejście HDMI video: 1
- Wyjście HDMI Video (z obsługą ulepszonego zwrotnego kanału audio (eARC)): 1
- Wersja HDMI HDCP: 2.3
- Technologia HDR Pass Through: HDR10+, Dolby Vision

Parametry audio

- Pasma przenoszenia: 35 Hz - 20 kHz (-6 dB)
- Wejścia audio: Optyczne, Bluetooth, USB (odzwierciana z dysku USB jest dostępne tylko dla wersji na rynku amerykańskim. W przypadku innych wersji port USB służy tylko do serwisowania urządzenia.)

Specyfikacja USB

- Port USB: Type A
- Parametry portu USB: 5 V DC, 0,5 A
- Obsługiwane formaty plików: mp3
- Kodek MP3: MPEG 1 Layer 2/3, MPEG 2 Layer 3, MPEG 2.5 Layer 3
- Częstotliwość próbkowania MP3: 16 - 48 kHz
- Przepływność MP3: 80 - 320 kbps

KALIBRACJA DŹWIĘKU

1. KALIBRACJA | 2. KALIBRACJA

APLIKACJA

Połącz urządzenie z systemem Android lub iOS z siecią Wi-Fi i wykonaj polecenia wyświetlane przez aplikację, aby przeprowadzić konfigurację głośników.

* Dostępność funkcji zależy od kraju, dlatego nie wszystkie funkcje mogą być dostępne w kraju użytkownika.

Parametry sieci bezprzewodowej

- Wersja Bluetooth: ver. 5.3
- Profil Bluetooth: A2DP 1.3, AVRCP 1.5
- Zakres częstotliwości nadajnika Bluetooth: 2400 MHz - 2483,5 MHz
- Moc nadajnika Bluetooth: <15 dBm (EIRP)
- Ścieżka Wi-Fi: IEEE 802.11 a/b/g/n/ac/ax (2,4 GHz / 5 GHz)
- Zakres częstotliwości nadajnika 2,4G Wi-Fi: 2412 - 2472 MHz (2,4 GHz w paśmie ISM, 11 kanałów w USA, 13 kanałów w Europie i innych)
- Moc nadajnika Wi-Fi dla 2,4G: <20 dBm (EIRP)
- Zakres częstotliwości nadajnika 2,4G Wi-Fi: 2406 - 2474 MHz
- Moc nadajnika Wi-Fi dla 2,4G: <10 dBm (EIRP)
- Zakres częstotliwości nadajnika 5G Wi-Fi: 5,15 - 5,35 GHz, 5,470 - 5,725 GHz, 5,725 - 5,825 GHz
- Moc nadajnika Wi-Fi dla 5G: 5,15 - 5,25 GHz <23 dBm, 5,25 - 5,35 GHz i 5,470 - 5,725 GHz <20 dBm, 5,725 - 5,825 GHz <14 dBm (EIRP)
- Uwaga: Pasma 5,6 - 5,84 GHz jest niedostępne dla urządzeń używanych na terenie Australii i Nowej Zelandii.

Wymiary

- Łączne wymiary soundbара (szer. x wys. x gł.): 1163 x 52 x 128 mm / 45,8" x 2,0" x 5,0"
- Wymiary soundbара (szer. x wys. x gł.): 854 x 52 x 128 mm / 33,6" x 2,0" x 5,0"
- Wymiary (każdego) odłączanego głośnika dźwięku przestrzennego (szer. x wys. x gł.): 169 x 52 x 128 mm / 6,7" x 2,0" x 5,0"
- Wymiary subwoofera (szer. x wys. x gł.): 325 x 400 x 325 mm / 12,8" x 15,7" x 12,8"
- Masa soundbара: 5 kg / 11 funty
- Masa (każdego) odłączanego głośnika dźwięku przestrzennego: 0,7 kg / 1,6 funty
- Masa subwoofera: 8,1 kg / 17,8 funty
- Wymiary opakowania (szer. x wys. x gł.): 980 x 398 x 495 mm / 38,58" x 15,67" x 19,49"
- Masa opakowania: 20,8 kg (45,9 funty) (EMEA/UK/AU/NZ); 18,08 kg (41,4 funty) (inne)

* RMS przy THD 1%: 390 W | ** RMS przy THD 1%: 200 W |

*** RMS przy THD 1%: 2 x 20 W | **** RMS przy THD 1%: 150 W

PT

ASSISTÊNCIA ONLINE O QUE ESTÁ INCLUIDO

* O comprimento do cabo de alimentação e o tipo de ficha variam de acordo com as regiões.

MONTAGEM NA PAREDE CONECTAR (Para TV eARC) CONECTAR (Para TV ARC) LIGAR E CARREGAR

ESPECIFICAÇÕES TÉCNICAS

Especificações gerais

- Modelo: BAR 800MK2 (unidade de soundbar)
- BAR 800MK2 SURROUND (coluna removível)
- BAR 800MK2 SUB (unidade de subwoofer)
- Sistema de som: 7.1 canais
- Alimentação elétrica: 100 - 240 V CA, ~50/60 Hz
- Potência de saída total da coluna* (máx. a THD 1%): 780 W
- Potência de saída da soundbar** (máx. a THD 1%): 400 W
- Potência de saída da coluna surround*** (máx. a THD 1%): 2 x 40 W
- Potência de saída do subwoofer**** (máx. a THD 1%): 300 W
- Transdutor da soundbar: 6 x drivers raetrack (44 x 80) mm, 2 x 25 mm (1") tweeters
- Transdutor da coluna surround: 2 x drivers raetrack (44 x 90) mm
- Transdutor do subwoofer: 260 mm (10")
- Potência de espera em funcionamento: <2,0 W
- Temperatura em funcionamento: 0 °C - 45 °C
- Bateria de lítio: 3.636 V, 3283 mAh
- Tempo de reprodução da coluna surround removível: até 10 horas (pode variar de acordo com o tipo de conteúdo e o nível de volume)

Especificação HDMI

- Entrada de vídeo HDMI: 1
- Saída de vídeo HDMI (Com Audio Return Channel Melhorado (eARC)): 1
- Versão HDMI HDCP: 2.3
- Passagem HDR: HDR10+, Dolby Vision

Especificação de áudio

- Resposta de frequência: 35 Hz - 20 kHz (-6 dB)
- Entradas de Áudio: Ótico, Bluetooth, USB (a reprodução USB está disponível na versão dos EUA. Para outros países, o USB é apenas para serviço.)

Especificação USB

- Porta USB: Tipo A
- Classificação USB: 5 V CC, 0,5 A
- Formato de ficheiros suportado: mp3
- Codex de MP3: MPEG 1 Camada 2/3, MPEG 2 Camada 3, MPEG 2.5 Camada 3
- Taxa de amostragem de MP3: 16 - 48 kHz
- Velocidade de transmissão de MP3: 80 - 320 kbps

CALIBRAÇÃO DO SOM

1ª CALIBRAÇÃO | 2ª CALIBRAÇÃO

APLICAÇÃO

Ligue o seu dispositivo Android ou iOS à rede Wi-Fi e siga as instruções da aplicação para concluir a configuração da coluna.

* A disponibilidade de funcionalidades varia entre países e nem todas as funcionalidades poderão estar disponíveis no seu país.

Especificação sem fios

- Versão Bluetooth: v5.3
- Perfil de Bluetooth: A2DP v1.3, AVRCP v1.5
- Faixa de frequências do transmissor Bluetooth: 2400 MHz - 2483,5 MHz
- Potência do transmissor Bluetooth: <15 dBm (EIRP)
- Rede Wi-Fi: IEEE 802.11 a/b/g/n/ac/ax (2,4 GHz / 5 GHz)
- Faixa de frequências do transmissor de Wi-Fi 2.4G: 2412 - 2472 MHz (Banda ISM de 2,4 GHz, 11 Canais EUA, 13 Canais Europa e outros)
- Potência de transmissão de Wi-Fi 2.4G: <20 dBm (EIRP)
- Faixa de frequências do transmissor sem fios 2.4G: 2406 - 2474 MHz
- Potência do transmissor sem fios 2.4G: <10 dBm (EIRP)
- Faixa de frequências de transmissão de Wi-Fi 5G: 5,15 - 5,35 GHz, 5,470 - 5,725 GHz, 5,725 - 5,825 GHz
- Potência de transmissão de Wi-Fi 5G: 5,15 - 5,25 GHz <23 dBm, 5,25 - 5,35 GHz e 5,470 - 5,725 GHz <20 dBm, 5,725 - 5,825 GHz <14 dBm (EIRP)
- Nota: Banda de 5,6 - 5,64 GHz será desativada ao enviar para Austrália / Nova Zelândia.

Dimensões

- Dimensões totais da soundbar (L x A x P): 1163 x 52 x 128 mm / 45,8" x 2,0" x 5,0"
- Dimensões da soundbar (L x A x P): 854 x 52 x 128 mm / 33,6" x 2,0" x 5,0"
- Dimensões da coluna surround removível (cada) (L x A x P): 169 x 52 x 128 mm / 6,7" x 2,0" x 5,0"
- Dimensões do subwoofer (L x A x P): 325 x 400 x 325 mm / 12,8" x 15,7" x 12,8"
- Peso da soundbar: 5 kg / 11 lbs
- Peso da coluna surround removível (cada): 0,7 kg / 1,6 lbs
- Peso do subwoofer: 8,1 kg / 17,8 lbs
- Dimensões da embalagem (L x A x P): 980 x 398 x 495 mm / 38,58" x 15,67" x 19,49"
- Peso da embalagem: 20,8 kg / 45,9 lbs (EMEA/UK/AU/NZ); 18,06 kg / 41,4 lbs (Outros)

* RMS @THD 1%: 390 W | ** RMS @THD 1%: 200 W |

*** RMS @THD 1%: 2 x 20 W | **** RMS @THD 1%: 150 W

PT-BR

SUPOORTE ON-LINE CONTEÚDO DA CAIXA

* O cabo de alimentação e o tipo de tomada variam de região para região.

MONTAGEM NA PAREDE CONECTAR (Para eARC TV) CONECTAR (Para ARC TV) LIGAR E CARREGAR

ESPECIFICAÇÕES TÉCNICAS

Especificações gerais

- Modelo: BAR 800MK2 (soundbar)
- BAR 800MK2 SURROUND (caixa de som removível)
- BAR 800MK2 SUB (subwoofer)
- Sistema de som: Canal 7.1
- Fonte de energia: 100 - 240 V CA, ~50/60 Hz
- Potência total da caixa de som (RMS @THD 1%): 390 W
- Potência total da soundbar (RMS @THD 1%): 200 W
- Potência de saída das caixas de som surround (RMS @THD 1%): 2 x 20 W
- Potência total do subwoofer (RMS @THD 1%): 150 W
- Transdutores da soundbar: 6 x drivers raetrack de 44 x 80 mm e 2 x tweeters de 25 mm (1")
- Transdutor da caixa de som surround: 2 x drivers raetrack de 44 x 90 mm
- Transdutor do subwoofer: 260 mm (10")
- Potência no modo de espera com conexão de rede: <2,0 W
- Temperatura operacional: 0 °C - 45 °C
- Bateria de lítio: 3.636 V, 3283 mAh
- Tempo de reprodução da caixa de som surround removível: até 10 horas (pode variar de acordo com o tipo de conteúdo e volume)

Especificações do HDMI

- Entradas de vídeo HDMI: 1
- Saídas de vídeo HDMI (com canal de retorno de áudio melhorado, eARC): 1
- Versão de HDMI HDCP: 2.3
- Passagem HDR: HDR10+, Dolby Vision

Especificação de áudio

- Resposta de frequência: 35 Hz - 20 kHz (-6 dB)
- Entradas de Áudio: Óptica, Bluetooth, USB (a entrada de áudio USB está disponível apenas nos modelos para os EUA. Nos outros modelos, a entrada USB é apenas para manutenção.)

Especificação USB

- Porta USB: Tipo A
- Corrente USB: 5 V CC, 0,5 A
- Formatos de arquivo suportados: mp3
- Codex de MP3: MPEG 1 Layer 2/3, MPEG 2 Layer 3, MPEG 2.5 Layer 3
- Taxa de amostragem de MP3: 16 - 48 kHz
- Taxa de bits de MP3: 80 - 320 kbps

CALIBRAÇÃO DE SOM

1ª CALIBRAÇÃO | 2ª CALIBRAÇÃO

APLICATIVO

Conecte seu dispositivo Android ou iOS à rede Wi-Fi e siga as instruções do aplicativo para concluir a configuração da caixa de som.

* A disponibilidade dos recursos varia entre os países e nem todos os recursos podem estar disponíveis em seu país.

Especificações de conexão sem fio

- Versão Bluetooth: v5.3
- Perfil Bluetooth: A2DP v1.3, AVRCP v1.5
- Faixa de frequência do transmissor Bluetooth: 2400 MHz - 2483,5 MHz
- Potência de transmissão Bluetooth: <15 dBm (EIRP)
- Rede Wi-Fi: IEEE 802.11 a/b/g/n/ac/ax (2,4 GHz/5 GHz)
- Intervalo de frequência do transmissor Wi-Fi 2.4G: 2412 - 2472 MHz (Banda ISM de 2,4 GHz, EUA 11 canais, Europa e outros, 13 canais)
- Potência do transmissor Wi-Fi 2.4G: <20 dBm (EIRP)
- Faixa de frequência do transmissor sem fio 2.4G: 2406 - 2474 MHz
- Potência do transmissor sem fio 2.4G: <10 dBm (EIRP)
- Intervalo de frequência do transmissor Wi-Fi 5G: 5,15 - 5,35 GHz, 5,470 - 5,725 GHz, 5,725 - 5,825 GHz
- Potência do transmissor Wi-Fi 5G: 5,15 - 5,25 GHz <23 dBm, 5,25 - 5,35 GHz <20 dBm, 5,470 - 5,725 GHz <20 dBm, 5,725 - 5,825 GHz <14 dBm (EIRP)
- Observação: Banda de 5,6 - 5,64 GHz será desativada quando enviada para Austrália/Nova Zelândia.

Dimensões

- Dimensões totais da soundbar (L x A x P): 1163 x 52 x 128 mm / 45,8" x 2,0" x 5,0"
- Dimensões da soundbar (L x A x P): 854 x 52 x 128 mm / 33,6" x 2,0" x 5,0"
- Dimensões da caixa de som surround removível (cada) (L x A x P): 169 x 52 x 128 mm / 6,7" x 2,0" x 5,0"
- Dimensões do subwoofer (L x A x P): 325 x 400 x 325 mm / 12,8" x 15,7" x 12,8"
- Peso da soundbar: 5 kg / 11 lbs
- Peso da caixa de som surround removível (cada): 0,7 kg / 1,6 lbs
- Peso do subwoofer: 8,1 kg / 17,8 lbs
- Dimensões da embalagem (L x A x P): 980 x 398 x 495 mm / 38,58" x 15,67" x 19,49"
- Peso da embalagem: 20,8 kg / 45,9 lbs (EMEA/UK/AU/NZ); 18,06 kg / 41,4 lbs (outros)

RO

ASISTENȚĂ ONLINE CE CONTINE CUIA

*Lungimea cablului de alimentare și tipul de mufă conector variază în funcție de regiuni.

MONTAREA PE PERETE

CONECTAREA (pentru eARC TV)

CONECTAREA (pentru ARC TV)

PORNIRE ȘI ÎNCĂRCAREA

SPECIFICAȚII TEHNICE

Specificații generale

- Model: BAR 800MK2 (unitate bară de sunet)
BAR 800MK2 SURROUND (difuzor detașabil)
BAR 800MK2 SUB (unitate subwoofer)
- Sistem de sunet: 7.1 canale
- Alimentare cu energie: 100 - 240 V CA, ~ 50/60 Hz
- Putere de ieșire totală difuzor** (Max. @THD 1%): 780 W
- Putere de ieșire bară de sunet** (Max. @THD 1%): 400 W
- Putere de ieșire difuzor surround*** (Max. @THD 1%): 2 x 40 W
- Putere de ieșire subwoofer**** (Max. @THD 1%): 300 W
- Transductor bară de sunet: 6 x (44 x 80) mm difuzoare circulare, 2 x 25 mm (1") difuzoare de frecvențe înalte
- Transductor difuzor surround: 2 x (44 x 90) mm difuzoare circulare
- Transductor subwoofer: 260 mm (10")
- Standby în rețea: <2,0 W
- Temperatura de funcționare: 0 °C - 45 °C
- Baterie Li-Ion, 3,635 V, 3283 mAh
- Durata de redare difuzor difuzor detașabil: până la 10 ore (poate varia în funcție de tipul de conținut și de nivelul de volum)

Specificații HDMI

- Intrare video HDMI: 1
- Ieșire video HDMI (cu Canal de retur audio îmbunătățit, eARC): 1
- Versiune HDCP: 2.3
- Transmițere HDR: HDR10+, Dolby Vision

Specificații audio

- Răspuns în frecvență: 35 Hz - 20 kHz (-6 dB)
- Intrări audio: Optică, Bluetooth, USB (redarea USB este disponibilă în versiunea SUA. Pentru alte versiuni, USB-ul este numai pentru service.)

Specificații USB

- Port USB: Tip A
- Clasificare USB: 5 V CC, 0,5 A
- Format de fișiere acceptate: mp3
- Codec MP3: MPEG 1 strat 2/3, MPEG 2 strat 3, MPEG 2.5 strat 3
- Rata de eşantionare MP3: 16 - 48 kHz
- Rata de biți MP3: 80 - 320 kbps

CALIBRAREA SUNETULUI

PRIMA CALIBRARE | A DOUA CALIBRARE

APLICAȚIA

Conectați dispozitivul dvs. Android sau iOS la rețeaua Wi-Fi și urmați instrucțiunile din aplicație pentru a finaliza configurarea difuzorului.

**Disponibilitatea caracteristicilor variază în funcție de țară, iar în țara dvs. pot să nu fie disponibile toate caracteristicile.

Specificații wireless

- Versiune Bluetooth: v5.3
- Profiluri Bluetooth: A2DP v1.3, AVRCP v1.5
- Interval de frecvență transmisiilor Bluetooth: 2400 MHz - 2483,5 MHz
- Putere transmisiilor Bluetooth: <15 dBm (EIRP)
- Rețea Wi-Fi: IEEE 802.11 a/b/g/n/ac/ax (2,4 GHz/5 GHz)
- Interval de frecvență transmisiilor Wi-Fi 2,4 G: 2412 - 2472 MHz (bandă 2,4 GHz ISM, SUA 11 canale, Europa și altele 13 canale)
- Putere transmisiilor Wi-Fi 2,4 G: <20 dBm (EIRP)
- Interval de frecvență transmisiilor wireless 2,4 G: 2406 - 2474 MHz
- Putere transmisiilor wireless 2,4 G: <10 dBm (EIRP)
- Interval de frecvență transmisiilor Wi-Fi 5 G: 5,15 - 5,35 GHz, 5,470 - 5,725 GHz, 5,725 - 5,825 GHz
- Putere transmisiilor Wi-Fi 5 G: 5,15 - 5,25 GHz <23 dBm, 5,25 - 5,35 GHz și 5,470 - 5,725 GHz <20 dBm, 5,725 - 5,825 GHz <14 dBm (EIRP)
- Observație: Banda 5,6 - 5,64 GHz va fi dezactivată la livrarea către Australia/Noia Zeelandă.

Dimensiuni

- Dimensiuni totale bară de sunet (l x H x A): 1163 x 52 x 128 mm/45,8" x 2,0" x 5,0"
- Dimensiuni bară de sunet (l x H x A): 854 x 52 x 128 mm/33,6" x 2,0" x 5,0"
- Dimensiuni difuzor surround detașabil (fișare) (l x H x A): 169 x 52 x 128 mm/6,7" x 2,0" x 5,0"
- Dimensiuni subwoofer (l x H x A): 325 x 400 x 325 mm/12,8" x 15,7" x 12,8"
- Greutate bară de sunet: 5 kg/11 lbs
- Greutate difuzor surround detașabil (fișare): 0,7 kg/1,6 lbs
- Greutate subwoofer: 8,1 kg/17,8 lbs
- Dimensiuni ambalaj (l x H x A): 980 x 398 x 495 mm/38,58" x 15,67" x 19,49"
- Greutate ambalaj: 20,8 kg/45,9 lbs (EMEA/UK/AU/NZ); 18,08 kg/41,4 lbs (Altele)

** RMS @THD 1%: 390 W | ** RMS @THD 1%: 200 W |

*** RMS @THD 1%: 2 x 20 W | **** RMS @THD 1%: 150 W

SK

ONLINE PODPORA

ČO JE V BALENÍ

** Špecifická napájacia kábla a typ zástrčky sa líšia v závislosti od regiónov.

MONTÁŽ NA STENU

PRÍPOJTE (Pre eARC TV)

PRÍPOJTE (Pre ARC TV)

ZAPNUTIE A NABÍJANIE

TECHNICKÉ ŠPECIFIKÁCIE

Všeobecné technické údaje

- Model: BAR 800MK2 (Jednotka soundbar)
BAR 800MK2 SURROUND (Srnateľný reproduktor)
BAR 800MK2 SUB (Jednotka subwoofera)
- Zvukový systém: 7.1 kanál
- Napájací zdroj: 100 - 240 V AC, ~ 50/60 Hz
- Celkový výstupný výkon reproduktora** (max. pri THD 1%): 780 W
- Výstupný výkon soundbaru** (max. pri THD 1%): 400 W
- Výstupný výkon priestorového reproduktora*** (max. pri THD 1%): 2 x 40 W
- Výstupný výkon subwooferu**** (max. pri THD 1%): 300 W
- Merič súdabaru: 6 x (44 x 80) mm dráhové meniče, 2 x 25 mm (1") výškové reproduktory
- Merič priestorového reproduktora: 2 x (44 x 90) mm dráhové meniče
- Merič subwoofera: 260 mm (10")
- Pohotovostné napätie pri zapojení v sieti: <2,0 W
- Prevádzková teplota: 0 °C - 45 °C
- Litiová batéria: 3,635 V, 3283 mAh
- Doba prehrávania snímateľným priestorovým reproduktorom: až 10 hodín (môže sa líšiť v závislosti od typu obsahu a úrovne hlasitosti)

Špecifická HDMI

- HDMI video vstup: 1
- HDMI video výstup (so zlepšeným audio spíňaným kanálom, eARC): 1
- Verzia HDMI HDCP: 2.3
- Prechod HDR: HDR10+, Dolby Vision

Audio Špecifická

- Frekvenčná odozva: 35 Hz - 20 kHz (-6 dB)
- Audio vstup: Optický, Bluetooth, USB (Prehrávanie cez USB je dostupné len vo verzii pre USA. Pre iné verzie je USB určené len ako serné rozhranie.)

Špecifická USB

- USB port: Typ A
- USB charakteristika: 5 V DC, 0,5 A
- Podporované súborové formáty: mp3
- MP3 kodek: MPEG 1 vrstva 2/3, MPEG 2 vrstva 3, MPEG 2,5 vrstva 3
- MP3 vzorkovacia frekvencia: 16 - 48 kHz
- Bitová rýchlosť MP3: 80 - 320 kbps

KALIBRÁCIA ZVUKU

1. KALIBRÁCIA | 2. KALIBRÁCIA

APLIKÁCIA

Prípojte svoje zariadenie so systémom Android alebo iOS k sieti Wi-Fi a podľa pokynov aplikácie dokončite nastavenie.

* Dostupnosť funkcií sa bude v jednotlivých krajinách líšiť a nie všetky funkcie môžu byť dostupné vo vašej krajine.

Špecifická bezdrôtového pripojenia

- Bluetooth verzia: v5.3
- Bluetooth profil: A2DP v1.3, AVRCP v1.5
- Frekvenčný rozsah vysielača Bluetooth: 2400 MHz - 2483,5 MHz
- Výkon vysielača Bluetooth: <15 dBm (EIRP)
- Siet Wi-Fi: IEEE 802.11 a/b/g/n/ac/ax (2,4 GHz / 5 GHz)
- Frekvenčný rozsah vysielača 2,4 G Wi-Fi: 2412 - 2472 MHz (2,4 GHz pásma ISM, USA 11 kanálov, Európa a ďalšie 13 kanálov)
- Výkon vysielača 2,4 G Wi-Fi: <20 dBm (EIRP)
- Frekvenčný rozsah vysielača 5 G Wi-Fi: 5,15 - 5,35 GHz, 5,470 - 5,725 GHz, 5,725 - 5,825 GHz
- Výkon vysielača 5 G Wi-Fi: <20 dBm (EIRP)
- Frekvenčný rozsah vysielača 5 G Wi-Fi: 5,15 - 5,35 GHz, 5,470 - 5,725 GHz, 5,725 - 5,825 GHz
- Poznámka: Pásmo 5,6 - 5,64 GHz bude pri dodávke do Austrálie/Nového Zélandu vypnuté.

Rozmery

- Celkové rozmery soundbaru (Š x V x H): 1163 x 52 x 128 mm/45,8" x 2,0" x 5,0"
- Rozmery soundbaru (Š x V x H): 854 x 52 x 128 mm/33,6" x 2,0" x 5,0"
- Rozmery odnímateľného priestorového reproduktora (každý) (Š x V x H): 169 x 52 x 128 mm/6,7" x 2,0" x 5,0"
- Rozmery subwoofera (Š x V x H): 325 x 400 x 325 mm/12,8" x 15,7" x 12,8"
- Výška soundbaru: 5 kg / 11 lbs
- Výška odnímateľného priestorového reproduktora (každý): 0,7 kg / 1,6 lbs
- Výška subwoofera: 8,1 kg / 17,8 lbs
- Rozmery balenia (Š x V x H): 980 x 398 x 495 mm/38,58" x 15,67" x 19,49"
- Hmotnosť balenia: 20,8 kg / 45,9 lbs (EMEA/UK/AU/NZ); 18,08 kg / 41,4 lbs (Ďalšie)

* RMS pri THD 1%: 390 W | ** RMS pri THD 1%: 200 W |

*** RMS pri THD 1%: 2 x 20 W | **** RMS pri THD 1%: 150 W

SV

ONLINE-STÖD

DETTA FINNS I LÅDAN

*Antalet strömkablar och kontakttyp beror på vilket land enheten är köpt i

VÄGGMONTERING

ANSLUTNING (För TV med eARC)

ANSLUTNING (För TV med ARC)

SLÅ PÅ OCH LÅDRA

TEKNISKA SPECIFIKATIONER

Allmänna specifikationer

- Modell: BAR 800MK2 (soundbar/högtalare-enhet)
BAR 800MK2 SURROUND (löstlagbara högtalare)
BAR 800MK2 SUB (subwoofer-enhet)
- Ljudsystem: 7.1 kanaler
- Strömförbrukning: 100 - 240 W AC, ~50/60 Hz
- Total utteffekt för högtalaren* (Max vid 1 % THD): 780 W
- Uteffekt soundbar-högtalare** (Max vid 1 % THD): 400 W
- Surroundhögtalare utteffekt*** (Max vid 1 % THD): 2 x 40 W
- Uteffekt, subwoofer**** (Max vid 1 % THD): 300 W
- Soundbar-högtalarelement: 6 x ovala (44 x 80 mm) mellanregisterbasar, 2 x 25 mm diskanters
- Surroundhögtalarelement: 2 x (44 x 90 mm) mellanregisterbasar
- Subwoofer-element: 260 mm
- Effektförbrukning i nätverksanslutet standby-läge: <2,0 W
- Driftstemperatur: 0 °C - 45 °C
- Utlömbatteri: 3,635 V, 3283 mAh
- Speltid, löstagbar surroundhögtalare: upp till 10 timmar (kan variera beroende på typ av innehåll och volymnivå)

HDMI-specifikation

- HDMI-videoingång: 1
- HDMI-videoutgång (med Enhanced Audio Return Channel, eARC): 1
- HDMI HDCP-version: 2.3
- HDR-pass through: HDR10+, Dolby Vision

Ljudspecifikation

- Frekvensomfång: 35 Hz - 20 kHz (-6 dB)
- Ljudingångar: Optisk, Bluetooth, USB (USB-uppspelning tillgänglig i USA-version. För övriga versioner är USB enbart för service.)

USB-specifikation

- USB-port: Typ A
- USB-effekt: 5 V likström, 0,5 A
- Filformat som stöds: mp3
- MP3-kodsk: MPEG 1 Layer 2/3, MPEG 2 Layer 3, MPEG 2.5 Layer 3
- MP3-samplingshastighet: 16 - 48 kHz
- MP3-bitastjthet: 80 - 320 kbps

LJUDKALIBRERING

KALIBRERING 1 | KALIBRERING 2

APP

Anslut den Android- eller iOS-enhet till Wi-Fi-nätverket och följ app-instruktionerna för att slutföra högtalareinstallationen.

*Tillgängligheten för funktioner varierar mellan länder och alla funktioner kanske inte är tillgängliga i ditt land.

Trådlös specifikation

- Bluetooth-version: v5.3
- Bluetooth-profil: A2DP v1.3, AVRCP v1.5
- Bluetooth-sändarens frekvensomfång: 2400 MHz - 2483,5 MHz
- Bluetooth-sändarens effekt: <15 dBm (EIRP)
- Wi-Fi-nätverk: IEEE 802.11 a/b/g/n/ac/ax (2,4 GHz / 5 GHz)
- 2,4 GHz Wi-Fi-sändarens frekvensomfång: 2412 - 2472 MHz (2,4 GHz ISM-band, USA 11 kanaler, Europa och övriga 13 kanaler)
- 2,4 GHz Wi-Fi-sändarens effekt: <20 dBm (EIRP)
- 2,4 GHz trådlös-sändarens frekvensomfång: 2406 - 2474 MHz
- 2,4 GHz trådlös-sändarens effekt: <10 dBm (EIRP)
- 5 GHz Wi-Fi-sändarens frekvensomfång: 5,15 - 5,35 GHz; 5,470 - 5,725 GHz; 5,725 - 5,825 GHz
- 5 GHz Wi-Fi-sändarens effekt: 5,15 - 5,25 GHz <20 dBm; 5,25 - 5,35 GHz & 5,470 - 5,725 GHz <20 dBm; 5,725 - 5,825 GHz <14 dBm (EIRP)
- Obs! Band 5,6 - 5,84 GHz kommer att vara avstängt vid leverans till Australien/Nya Zeeland.

Mått

- Hela soundbar-högtalarens mått (B x H x D): 1163 x 52 x 128 mm
- Soundbar-högtalarens mått (B x H x D): 854 x 52 x 128 mm
- Löstagbara surroundhögtalarnas mått, per styck (B x H x D): 169 x 52 x 128 mm
- Subwoofers mått (B x H x D): 325 x 400 x 325 mm
- Soundbar-högtalarens vikt: 3,5 kg
- Löstagbara surroundhögtalarnas vikt, per styck: 0,7 kg
- Subwoofers vikt: 8,1 kg
- Förpackningens mått (B x H x D): 980 x 398 x 495 mm
- Förpackningens vikt: 20,8 kg (EMEA/UK/AU/NZ); 18,08 kg (Övriga)

* RMS vid 1 % THD: 390 W | ** RMS vid 1 % THD: 200 W |

*** RMS vid 1 % THD: 2 x 20 W | **** RMS vid 1 % THD: 150 W

RU

ОНЛАЙН-ПОДДЕРЖКА

КОМПЛЕКТ ПОСТАВКИ

* Длина шнура питания и тип вилок зависят от региона.

НАСТЕННЫЙ МОНТАЖ

ПОДКЛЮЧЕНИЕ (для разъема eARC телевизора)

ПОДКЛЮЧЕНИЕ (для разъема ARC телевизора)

ВКЛЮЧЕНИЕ ПИТАНИЯ И ЗАРЯДКА

ТЕХНИЧЕСКИЕ ХАРАКТЕРИСТИКИ

Общие характеристики

- Модель: BAR 800MK2 (звуковая панель)
BAR 800MK2 SURROUND (съемный динамик)
BAR 800MK2 SUB (сабвуфер)
- Акустическая система: 7.1-канальная
- Источник питания: 100–240 В переменного тока, ~50/60 Гц
- Общая выходная мощность колонок* (макс. при сум. коэф. гарм. 1%): 780 Вт
- Выходная мощность саундбара** (макс. при сум. коэф. гарм. 1%): 400 Вт
- Выходная мощность динамика объемного звучания*** (макс. при сум. коэф. гарм. 1%): 2 x 40 Вт
- Выходная мощность сабвуфера**** (макс. при сум. коэф. гарм. 1%): 300 Вт
- Преобразователь звуковой панели: 6 x (44 x 80) мм головки громкоговорителя, 2 x 25 мм (1 дюйм) ВЧ-динамика
- Преобразователь динамика объемного звучания: 2 x (44 x 90) мм головок громкоговорителя
- Преобразователь сабвуфера: 260 мм (10 дюймов) ВЧ-динамика
- Сетевая мощность в режиме ожидания: <2,0 Вт
- Рабочая температура: 0 °C - 45 °C
- Литиевая батарея: 3,635 В, 3283 мА·ч
- Время работы съемного динамика объемного звучания: до 10 часов (может меняться в зависимости от типа контента и уровня громкости)

Характеристики HDMI

- Видеоходы HDMI: 1
- Видеоход HDMI (у усовершенствованным обратным аудиоканалом (eARC): 1
- Версия HDMI HDCP: 2.3
- Канал HDR: HDR10+, Dolby Vision

Характеристики аудио

- Частотная характеристика: 35 Гц – 20 кГц (-6 dB)
- Аудиоходы: Оптический, Bluetooth, USB (воспроизведение через USB доступно в версии для США). В других версиях разъем USB предназначен исключительно для обслуживания.)

Характеристики USB

- Порт USB: Тип A
- Номинальные параметры USB: 5 В пост. тока, 0,5 А
- Поддерживаемые форматы файлов: mp3
- Кодек MP3: MPEG 1 Уровень 2/3, MPEG 2 Уровень 3, MPEG 2.5 Уровень 3
- Частота дискретизации MP3: 16–48 кГц

КАЛИБРОВКА ЗВУКА

1-Я КАЛИБРОВКА | 2-Я КАЛИБРОВКА

ПРИЛОЖЕНИЕ

Подключите свое устройство Android или iOS к сети Wi-Fi и следуйте инструкциям приложения, чтобы завершить настройку колонок.

* Доступность функций будет различаться в зависимости от страны, и не все функции могут быть доступны в вашей стране.

- Битрейт MP3: 80–320 кбит/с

Технические характеристики беспроводного соединения

- Версия Bluetooth: v5.3
- Профиль Bluetooth: A2DP v1.3, AVRCP v1.5
- Диапазон частот передатчика Bluetooth: 2400 МГц – 2483,5 МГц
- Мощность передатчика Bluetooth: < 15 дБ/мВт (ЭИИМ)
- Сеть Wi-Fi: IEEE 802.11 a/b/g/n/ac/ax (2,4 ГГц / 5 ГГц)
- Частотный диапазон передатчика 2,4 ГГц Wi-Fi: 2412–2472 МГц (2,4 ГГц диапазона ISM, в США 11 каналов, в Европе и других странах 13 каналов)
- Мощность передатчика 2,46 Wi-Fi: < 20 дБ/мВт (ЭИИМ)
- Диапазон частот беспроводного передатчика 2,46: 2406–2474 МГц
- Мощность беспроводного передатчика 2,46: < 10 дБ/мВт (ЭИИМ)
- Частотный диапазон передатчика 5G Wi-Fi: 5,15–5,35 ГГц, 5,725–5,825 ГГц
- Мощность передатчика 5G Wi-Fi: 5,15–5,25 ГГц < 23 дБ/мВт, 5,25–5,35 ГГц < 20 дБ/мВт, 5,725–5,825 ГГц < 14 дБ/мВт (ЭИИМ)
- Примечание: Диапазон 5,6–5,64 ГГц будет отключен при доставке в Австралию/Новую Зеландию.

Размеры

- Общие размеры звуковой панели (Ш x В x Г): 1163 x 52 x 128 мм (45,8 x 2,0 x 5,0 дюйма)
- Размеры звуковой панели (Ш x В x Г): 854 x 52 x 128 мм (33,6 x 2,0 x 5,0 дюйма)
- Размеры съемного динамика объемного звучания (каждого) (Ш x В x Г): 169 x 52 x 128 мм (6,7 x 2,0 x 5,0 дюйма)
- Размеры сабвуфера (Ш x В x Г): 325 x 400 x 325 мм (12,8 x 15,7 x 12,8 дюйма)
- Вес звуковой панели: 5 кг / 11 фунтов
- Вес съемного динамика объемного звучания (каждого): 0,7 кг / 1,6 фунта
- Вес сабвуфера: 8,1 кг / 17,8 фунта
- Размеры упаковки (Ш x В x Г): 980 x 398 x 495 мм (38,58 x 15,67 x 19,49 дюйма)
- Вес с упаковкой: 20,8 кг / 45,9 фунта (EMEA/UK/AU/NZ); 18,08 кг / 41,4 фунта (Другие)

* СКЗ при сум. коэф. гарм. 1%: 390 Вт |

** СКЗ при сум. коэф. гарм. 1%: 200 Вт |

*** СКЗ при сум. коэф. гарм. 1%: 2 x 20 Вт |

**** СКЗ при сум. коэф. гарм. 1%: 150 Вт

ZH-CN

在线支持

产品清单

* 电源线数量和插头类型因地区而异。

挂壁安装

连接 (电视上的 eARC 接口)

连接 (电视上的 ARC 接口)

开机与充电

技术规格

一般规格

- 型号: BAR 800MK2 (回音壁音箱单元)
BAR 800MK2 SURROUND (可拆卸音箱)
BAR 800MK2 SUB (低音炮单元)
- 音频系统: 7.1 声道
- 电源: 100 - 240 V 交流, ~50/60 Hz
- 音箱总输出功率*(THD 为 1% 时的最大值): 780 W
- 回音壁音箱输出功率**(THD 为 1% 时的最大值): 400 W
- 环绕声音箱输出功率*** (THD 为 1% 时的最大值): 2 x 40 W
- 低音炮输出功率**** (THD 为 1% 时的最大值): 300 W
- 回音壁音箱喇叭单元: 6 个 (44 x 80 mm) 跑道型喇叭单元, 2 个 25 mm (1") 高音喇叭单元
- 环绕声音箱喇叭单元: 2 个 (44 x 90 mm) 跑道型喇叭单元
- 低音炮喇叭单元: 2 个 (200 mm (10"))
- 联网待机功耗: <20 mW
- 工作温度: 0° - 45°C
- 锂电池: 3.635 V, 3283 mAh
- 可拆卸环绕声音箱播放时间: 长达 10 小时 (具体因内容类型和音量大小而异)

HDMI 规格

- HDMI 视频输入: 1
- HDMI 视频输出 (带高级音频回传通道, eARC): 1
- HDMI HDCP 版本: 2.3
- HDR 直通: HDR10+, Dolby Vision

音频规格

- 频率响应: 35 Hz - 20 kHz (-6 dB)
- 音频输入: 光学、蓝牙、USB (USB 播放仅限于美国版本。对于其他版本, USB 仅用于维护。)

USB 规格

- USB 端口: Type A
- USB 额定输出: 5 V 直流, 0.5 A
- 支持文件格式: mp3
- MP3 编解码器: MPEG 1 Layer 2/3、MPEG 2 Layer 3、MPEG 2.5 Layer 3

声音校准

第 1 次校准 | 第 2 次校准

应用程序

将您的 Android 或 iOS 设备连接到 Wi-Fi 网络, 并按照应用程序上的操作说明完成音箱设置。
* 功能的可用性因国家而异, 在你的国家/地区, 并非所有功能都可用。

- MP3 采样率: 16 - 48 kHz
- MP3 比特率: 80 - 320 kbps

无线规格

- 蓝牙版本: 5.3
- 蓝牙配置文件: A2DP v1.3、AVRCP v1.5
- 蓝牙发射器频率范围: 2400 MHz - 2483.5 MHz
- 蓝牙发射器功率: <15 dBm (ERP)
- Wi-Fi 网络: IEEE 802.11 a/b/g/n/ax/ac (2.4 GHz / 5 GHz)
- 2.4G Wi-Fi 发射器频率范围: 2412 - 2472 MHz (2.4 GHz ISM 频段, 美国 11 个频道, 欧洲和其他国家/地区 13 个频道)
- 2.4G Wi-Fi 发射器功率: <20 dBm (ERP)
- 2.4G 无线发射器频率范围: 2406 - 2474 MHz
- 2.4G 无线发射器功率: <10 dBm (ERP)
- 5G Wi-Fi 发射器频率范围: 5.15 - 5.35 GHz, 5.725 - 5.825 GHz
- 5G Wi-Fi 发射器功率: 5.15 - 5.25 GHz <23 dBm, 5.25 - 5.35 GHz <20 dBm, 5.725 - 5.825 GHz <14 dBm (ERP)
- Wi-Fi 5.6 - 5.84 GHz 频段在运送到澳大利亚/新西兰时将禁用。

尺寸

- 回音壁音箱总体尺寸 (宽 x 高 x 厚): 1163 x 52 x 128 mm / 45.8" x 2.0" x 5.0"
- 回音壁音箱尺寸 (宽 x 高 x 厚): 854 x 52 x 128 mm / 33.6" x 2.0" x 5.0" (每个) 可拆卸环绕声音箱尺寸 (宽 x 高 x 厚): 169 x 52 x 128 mm / 6.7" x 2.0" x 5.0"
- 低音炮尺寸 (宽 x 高 x 厚): 325 x 400 x 325 mm / 12.8" x 15.7" x 12.8"
- 回音壁音箱重量: 5.6 kg / 11 lbs (每个) 可拆卸环绕声音箱重量: 0.7 kg / 1.6 lbs
- 低音炮重量: 8.1 kg / 17.8 lbs
- 包装尺寸 (宽 x 高 x 厚): 980 x 398 x 495 mm / 38.58" x 15.67" x 19.49"
- 包装重量: 20.8 kg / 45.9 lbs (欧洲、中东和非洲/澳大利亚/新西兰); 18.08 kg / 41.4 lbs (其他国家/地区)

* THD 为 1% 时的 RMS: 390 W | ** THD 为 1% 时的 RMS: 200 W |

*** THD 为 1% 时的 RMS: 2 x 20 W | **** THD 为 1% 时的 RMS: 150 W

ZH-TW

线上支援

包裝盒內物品

* 電源線數量和插頭類型因區域而異。

掛牆安裝

連接 (適用於 eARC 電視)

連接 (適用於 ARC 電視)

電源開啟及充電

技術規格

一般規格

- 型號: BAR 800MK2 (條形音箱單元)
BAR 800MK2 SURROUND (可拆卸喇叭)
BAR 800MK2 SUB (重低音喇叭單元)
- 音響系統: 7.1 聲道
- 電源: 100 - 240 V AC ~ 50/60 Hz
- 喇叭的總功率輸出*(THD 1% 下的最大值): 780 W
- 條形音箱輸出功率*(THD 1% 下的最大值): 400 W
- 環境聲喇叭輸出功率** (THD 1% 下的最大值): 2 x 40 W
- 重低音喇叭輸出功率*** (THD 1% 下的最大值): 300 W
- 條形音響轉換器: 6 個 (44 x 80 mm) 賽道驅動器 · 2 個 25 mm (1") 高音喇叭
- 環境聲喇叭轉換器: 2 個 (44 x 90 mm) 賽道驅動器
- 重低音喇叭轉換器: 260 mm (10")
- 網路待命功率: <2.0 W
- 工作溫度: 0° - 45°C
- 鋰電池: 3.635 V / 3283 mAh
- 可拆卸環境聲喇叭播放時間: 長達 10 小時 (可根據內容類型和音量而不同)

HDMI 規格

- HDMI 視訊輸入: 1
- HDMI 視訊輸出 (帶增強的音訊回傳通道, eARC): 1
- HDMI HDCP 版本: 2.3
- HDR 直通: HDR10+, Dolby Vision

音訊規格

- 頻率回應: 35 Hz - 20 kHz (-6 dB)
- 音訊輸入: 光纖、藍牙、USB (USB 播放仅限于美國版本。對於其他版本, USB 僅用於維修。)

USB 規格

- USB 連接埠: A 型
- USB 額定值: 5 V DC / 0.5 A
- 支援檔案格式: mp3
- MP3 編解碼器: MPEG 1 Layer 2/3、MPEG 2 Layer 3、MPEG 2.5 Layer 3
- MP3 取樣率: 16 - 48 kHz
- MP3 位元速率: 80 - 320 kbps

聲音校准

第一次校准 | 第二次校准

應用程式

將您的 Android 或 iOS 裝置連接至 Wi-Fi 網路, 並遵循應用程式說明以完成喇叭設定。

* 功能可用性因不同國家地區而異, 您在國家/地區可能不提供某些功能。

無線規格

- 藍牙版本: v5.3
- 藍牙設定檔: A2DP v1.3、AVRCP v1.5
- 藍牙發射機頻率範圍: 2400 MHz - 2483.5 MHz
- 藍牙發射機功率: <15 dBm (ERP)
- Wi-Fi 網路: IEEE 802.11 a/b/g/n/ax/ac (2.4 GHz / 5 GHz)
- 2.4G Wi-Fi 發射機頻率範圍: 2412 - 2472 MHz (2.4 GHz ISM 頻道, 美國 11 個頻道, 歐洲和其他 13 個頻道)
- 2.4G Wi-Fi 發射機功率: <20 dBm (ERP)
- 2.4G 無線發射機頻率範圍: 2406 - 2474 MHz
- 2.4G 無線發射機功率: <10 dBm (ERP)
- 5G Wi-Fi 發射機頻率範圍: 5.15 - 5.35 GHz ~ 5.470 - 5.725 GHz ~ 5.725 - 5.825 GHz
- 5G Wi-Fi 發射機功率: 5.15 - 5.25 GHz <23 dBm, 5.25 - 5.35 GHz & 5.470 - 5.725 GHz <20 dBm, 5.725 - 5.825 GHz <14 dBm (ERP)
- 附註: 當運送至澳大利亞/紐西蘭時, 頻帶 5.6 - 5.84 GHz 將被停用。

尺寸

- 總條形音響尺寸 (寬 x 高 x 深): 1163 x 52 x 128 mm / 45.8" x 2.0" x 5.0"
- 條形音響尺寸 (寬 x 高 x 深): 854 x 52 x 128 mm / 33.6" x 2.0" x 5.0"
- 可拆卸環境聲喇叭尺寸 (每個) (寬 x 高 x 深): 169 x 52 x 128 mm / 6.7" x 2.0" x 5.0"
- 重低音喇叭尺寸 (寬 x 高 x 深): 325 x 400 x 325 mm / 12.8" x 15.7" x 12.8"
- 頻率回應: 35 Hz - 20 kHz (-6 dB)
- 音訊輸入: 光纖、藍牙、USB (USB 播放仅限于美國版本。對於其他版本, USB 僅用於維修。)
- 包裝尺寸 (寬 x 高 x 深): 980 x 398 x 495 mm / 38.58" x 15.67" x 19.49"
- 包裝重量: 20.8 kg / 45.9 lbs (歐洲、中東和非洲/英國/澳大利亞/紐西蘭); 18.08 kg / 41.4 lbs (其他)

* RMS @ THD 1%: 390 W | ** RMS @ THD 1%: 200 W |

*** RMS @ THD 1%: 2 x 20 W | **** RMS @ THD 1%: 150 W

ID

DUKUNGAN ONLINE

ISI KOTAK

* Jumlah kabel daya dan jenis steker berbeda-beda menurut wilayah.

PEMASANGAN DI DINDING

SAMBUNGAN (untuk TV eARC)

SAMBUNGAN (untuk TV ARC)

MENYALAKAN & MENGISI DAYA

SPEKIFIKASI TEKNIS

Spesifikasi umum

- Model: BAR 800MK2 (unit soundbar)
- BAR 800MK2 SURROUND (speaker yang dapat dilepas)
- BAR 800MK2 SUB (unit subwoofer)
- Sistem suara: 7.1 channel
- Catut daya: 100-240 V AC, ~50/60 Hz
- Output daya speaker total* (Maks. @THD 1%): 780 W
- Daya output Soundbar** (Maks. @THD 1%): 400 W
- Daya output speaker suara kelling*** (Maks. @THD 1%): 2 x 40 W
- 2 x output subwoofer**** (Maks. @THD 1%): 300 W
- Transduser soundbar: 6 x racetrack driver ukuran (44 x 80) mm, 2 x tweeter ukuran 25 mm (1")
- Transduser speaker suara kelling: 2 x racetrack driver ukuran (44 x 90) mm
- Transduser subwoofer: 260 mm (10")
- Daya siaga dalam jaringan: < 2.0 W
- Suhu pengoperasian: 0 °C-45 °C
- Baterai litium: 3,635 V, 3.283 mAh
- Daya tahan speaker suara kelling dapat dilepas: hingga 10 jam (dapat bervariasi tergantung jenis konten dan tingkat volume)

Spesifikasi HDMI

- Input video HDMI: 1
- Output video HDMI (dengan Enhanced Audio Return Channel, eARC): 1
- Versi HDMI HDCP: 2.3
- Pass through HDR: HDR10+, Dolby Vision

Spesifikasi audio

- Respons frekuensi: 35 Hz-20 kHz (-6 dB)
- Input audio: Optik, Bluetooth, USB (pemutaran USB tersedia di versi AS. Pada versi lain, USB hanya untuk Layanan.)

Spesifikasi USB

- Porta USB: Tipe A
- Tingkat daya USB: 5 V DC, 0.5 A
- Format file yang didukung: mp3
- Codec MP3: MPEG 1 Layer 2/3, MPEG 2 Layer 3, MPEG 2.5 Layer 3
- Laju pengambilan sampel MP3: 16-48 kHz
- Bitrate MP3: 80-320 kbps

KALIBRASI SUARA

KALIBRASI PERTAMA | KALIBRASI KEDUA

APLIKASI

Sambungkan perangkat Android atau iOS Anda ke jaringan Wi-Fi, lalu ikuti petunjuk aplikasi untuk menyelesaikan pengaturan speaker.

*Ketersediaan fitur akan berbeda tergantung negara dan mungkin tidak semua fitur tersedia di negara Anda.

Spesifikasi nirkabel

- Versi Bluetooth: v5.3
- Profil Bluetooth: A2DP v1.3, AVRCP v1.5
- Rentang frekuensi pemancar Bluetooth: 2.400 MHz-2.483.5 MHz
- Daya pemancar Bluetooth: < 15 dBm (EIRP)
- Jaringan Wi-Fi: IEEE 802.11 a/b/g/n/ac/ax (2,4 GHz/5 GHz)
- Rentang frekuensi pemancar Wi-Fi 2.4G: 2.412-2.472 MHz (Pita frekuensi ISM 2.4 GHz, AS 11 Saluran, Eropa dan lainnya 13 Saluran)
- Daya pemancar Wi-Fi 2.4G: < 20 dBm (EIRP)
- Rentang frekuensi pemancar nirkabel 2.4G: 2.400-2.474 MHz
- Daya pemancar nirkabel 2.4G: < 10 dBm (EIRP)
- Rentang frekuensi pemancar Wi-Fi 5G: 5.15-5.35 GHz, 5.725-5.825 GHz
- Daya pemancar Wi-Fi 5G: 5.15-5.25 GHz < 23 dBm, 5.25-5.35 GHz < 20 dBm, 5.725-5.825 GHz < 14 dBm (EIRP)
- Catatan: Pita frekuensi 5,6-5,84 GHz akan dinonaktifkan saat dikirim ke Australia/Selandia Baru.

Dimensi

- Total dimensi soundbar (P x T x L): 1.163 x 52 x 128 mm/45,8" x 2,0" x 5,0"
- Dimensi soundbar (P x T x L): 854 x 52 x 128 mm/33,6" x 2,0" x 5,0"
- Dimensi speaker suara kelling yang dapat dilepas (masing-masing) (P x T x L): 169 x 52 x 128 mm/6,7" x 2,0" x 5,0"
- Dimensi subwoofer (P x T x L): 325 x 400 x 325 mm/12,8" x 15,7" x 12,8"
- Berat soundbar: 5 kg/11 lbs
- Berat speaker suara kelling yang dapat dilepas (masing-masing): 0,7 kg/1,6 lbs
- Berat subwoofer: 8,1 kg/17,8 lbs
- Dimensi kemasan (P x T x L): 980 x 398 x 495 mm/38,58" x 15,67" x 19,49"
- Berat kemasan: 20,8 kg/45,9 lbs (EMEA/UK/AU/NZ); 18,08 kg/41,4 lbs (lainnya)

* RMS @THD 1%: 390 W | ** RMS @THD 1%: 200 W |

*** RMS @THD 1%: 2 x 20 W | **** RMS @THD 1%: 150 W

KO

온라인 지원

구성품

* 전원 코드 수량 및 플러그 유형은 지역별로

다릅니다.

벽 장착

연결(eARC TV용)

연결(ARC TV용)

전원 켜기 및 충전

기술 사양

일반 사양

- 모델: BAR 800MK2(사운드바 유닛)
- BAR 800MK2 SURROUND(탈착식 스피커)
- BAR 800MK2 SUB(서브우퍼 유닛)
- 사운드 시스템: 7.1 채널
- 전원 공급 장치: 100-240V AC, ~50/60Hz
- 총 스피커 전원 출력(최대 @THD 1%): 780W
- 사운드바 출력 전원*** (최대 @THD 1%): 400W
- 서라운드 스피커 출력 전원*** (최대 @THD 1%): 2 x 40W
- 서브우퍼 출력 전원*** (최대 @THD 1%): 300W
- 사운드바 변환기: 6 x (44 x 80)mm 레이스트랙 드라이버, 2 x 25 mm(1") 트위터
- 서라운드 스피커 변환기: 2 x (44 x 90)mm 레이스트랙 드라이버
- 서브우퍼 변환기: 260mm(10")
- 네트워크 대기 전력: <2.0W
- 작동 온도: 0°C-45°C
- 리튬 배터리: 3.635V, 3283mAh
- 탈착식 서라운드 스피커 재생 시간: 최대 10시간(콘텐츠 유형 및 볼륨 레벨에 따라 다를 수 있습니다)

HDMI 사양

- HDMI 비디오 입력: 1
- HDMI 비디오 출력(향상된 오디오 리턴 채널, eARC): 1
- HDMI HDCP 버전: 2.3
- HDR 패스스루: HDR10+, Dolby Vision

오디오 사양

- 주파수 응답: 35Hz-20kHz(-6dB)
- 오디오 입력: Optical, Bluetooth, USB(USB 재생은 미국 버전만 가능합니다. 그 외 버전에서 USB는 서비스 전용입니다.)

USB 사양

- USB 포트: Type A
- USB 전력: 5V DC, 0.5A
- 지원 파일 형식: mp3
- MP3 코덱: MPEG 1 Layer 2/3, MPEG 2 Layer 3, MPEG 2.5 Layer 3
- MP3 샘플링 속도: 16-48kHz
- MP3 비트율: 80-320kbps

사운드 보정

1차 보정 | 2차 보정

앱

Android 또는 iOS 장치를 Wi-Fi 네트워크에 연결하고 앱 지침에 따라 스피커 설정을 완료하십시오.
*기능 가용성은 국가마다 다르며 특정 기능은 일부 국가에서 사용할 수 없습니다.

무선 사양

- Bluetooth 버전: v5.3
- Bluetooth 프로파일: A2DP v1.3, AVRCP v1.5
- Bluetooth 송신기 주파수 범위: 2400MHz-2483.5MHz
- Bluetooth 송신기 출력: <15dBm(EIRP)
- Wi-Fi 네트워크: IEEE 802.11 a/b/g/n/ac/ax(2.4GHz/5GHz)
- 2.40 MHz 송신기 주파수 범위: 2412-2472MHz(2.4GHz ISM 밴드, 미국 11개 채널, 유럽 및 기타 지역 13개 채널)
- 2.40 MHz 송신기 출력: <20dBm(EIRP)
- 2.40 무선 송신기 주파수 범위: 2406-2474MHz
- 2.40 무선 송신기 출력: <10dBm(EIRP)
- 50 MHz 송신기 주파수 범위: 5.15-5.35GHz, 5.470-5.725GHz, 5.725-5.825GHz
- 50 MHz 송신기 출력: 5.15-5.25GHz <23dBm, 5.25-5.35GHz & 5.470-5.725GHz <20dBm, 5.725-5.825GHz <14dBm(EIRP)
- 참고: 호주/뉴질랜드로 배송되는 경우 5.6-5.640GHz 대역이 비활성화됩니다.

크기

- 전체 사운드바 크기(너비 x 높이 x 깊이): 1163 x 52 x 128mm/45,8" x 2,0" x 5,0"
- 사운드바 크기(너비 x 높이 x 깊이): 854 x 52 x 128mm/33,6" x 2,0" x 5,0"
- 각 탈착식 서라운드 스피커 크기(너비 x 높이 x 깊이): 169 x 52 x 128mm/6,7" x 2,0" x 5,0"
- 서브우퍼 크기(너비 x 높이 x 깊이): 325 x 400 x 325mm/12,8" x 15,7" x 12,8"
- 사운드바 무게: 5kg/11lbs
- 각 탈착식 서라운드 스피커 무게: 0.7kg/1.6lbs
- 서브우퍼 무게: 8.1kg/17.8lbs
- 패키지 치수(너비 x 높이 x 깊이): 980 x 398 x 495mm/38,58" x 15,67" x 19,49"
- 패키지 무게: 20.8kg/45.9lbs(EMEA/UK/AU/NZ); 18.08kg/41.4lbs(기타)

* RMS @THD 1%: 390W | ** RMS @THD 1%: 200W |

*** RMS @THD 1%: 2 x 20W | **** RMS @THD 1%: 150W

MM

အွန်လိုင်း ပုံစံကူညီမှု

ဘူးအတွင်း ပါဝင်သည့်ပစ္စည်းများ

* ပါဝင်ကြိုးအရေအတွက်နှင့် ပလပ်ခေါင်းအမျိုးအစားသည် ဒေသအလိုက် ပြောင်းလဲမှုရှိနိုင်သည်။

နံရံတွင် တပ်ဆင်ခြင်း

CONNECT (eARC TV အတွက်)

CONNECT (ARC TV အတွက်)

ပါဝင်ပစ္စည်းနှင့် အားသွင်းခြင်း

အသေးစိတ်ဖော်ပြချက်များ

အထွေထွေဖော်ပြချက်

- ဧကန်အား - BAR 800MK2 (အသံဘား ယူနစ်) BAR 800MK2 SURROUND (ဖြတ်တင်နိုင်သော စပီကာ)
- BAR 800MK2 SUB (တစ်ပိုင်းဂုဗာ ယူနစ်)
- အသံစနစ်- 7.1 ချန်နယ်
- ပါဝင်ထောက်ပံ့စနစ်- 100 - 240 V ACi - 50/60 Hz
- စုစုပေါင်း စပီကာ ပါဝင် အထွက်** (အများဆုံး @ THD 1%) - 780 W
- အသံဘား အထွက်အား** (အများဆုံး @THD 1%) - 400 W
- ပတ်လည် စပီကာ အထွက်အား ပါဝင်*** (အများဆုံး @THD 1%) - 2 x 40 W
- တစ်ပိုင်းဂုဗာ အထွက်အား ပါဝင်**** (အများဆုံး @ THD 1%) - 300 W
- အသံဘား ထရန်ဂျူဆာ- 6 x (44 x 80) မီလီမီတာ ပတ်လည်ကွင်း ဒရိုက်ဗာများ၊ 2 x 25 မီလီမီတာ (1") တိုတာများ
- ပတ်လည် စပီကာ ထရန်ဂျူဆာ- 2 x (44 x 90) မီလီမီတာ ပတ်လည်ကွင်း ဒရိုက်ဗာများ
- ဂူဗာအငယ် ထရန်ဂျူဆာ- 260 မီလီမီတာ (10")
- ကွန်ရက်ချိတ်ပြီး အရန်သင့် ပါဝင် - <2.0 W

အသံချိန်ကိုက်မှု

ပထမအ ကြိမ်မြောက် စံချိန်ကိုက်ထိန်းညှိခြင်း | ဘုတ်ယအ ကြိမ်မြောက် စံချိန်ကိုက်ထိန်းညှိခြင်း

အကိတ်

သစ်၏ Android သို့မဟုတ် iOS စက်ကို Wi-Fi ကွန်ရက်နှင့် ချိတ်ဆက်ပြီး စပီကာ သတ်မှတ်မှုကို အပြင်သတ်ရန်အတွက် ညွှန်ကြားချက်များကို လိုက်နာပါ။
* လုပ်ဆောင်ချက်များ ရရှိနိုင်ခြင်းသည် နိုင်ငံများအလိုက် ကွဲပြားနိုင်ပြီး လုပ်ဆောင်ချက်အားလုံးကို တော့ သင့်နိုင်တွင် မရနိုင်ခြင်း ရှိတတ်သည်။

- လည်ပတ်လုပ်ဆောင်နိုင်သည့် အပူချိန်- 0 °C - 45 °C
- လီဘီယမ် ဘက်ထရီ- 3.635 V၊ 3283 mAh
- ဖြတ်တင်နိုင်သော ပတ်လည် စပီကာ ဖွင့်ချိန်- 10 နာရီအထိ (အကြောင်းအရာ အမျိုးအစားနှင့် အသံအတိုးအကျယ်ပေါ်မူတည်၍ ကွဲပြားနိုင်သည်)

HDMI အကြောင်း ဖော်ပြချက်

- HDMI ဗီဒီယို ထည့်သွင်းမှု- 1
- HDMI ဗီဒီယိုအထွက် (အဆင့်မြင့် အော်ဒီယို ပြန်ပို့ချန်နယ်နှင့်အတူ eARC) - 1
- HDMI HDCP ဗားရှင်း- 2.3
- HDR ဖြတ်သန်းမှု- HDR10+ Dolby Vision

အော်ဒီယိုစနစ် ဖော်ပြချက်

- ကြိမ်နှုန်း တုံ့ပြန်ချက်- 35 Hz - 20 kHz (-6 dB)
- အော်ဒီယိုစနစ် အဝင်များ- Optical၊ Bluetooth၊ USB (USB ပြန်ပို့မှုကို လိုက်နာမှုကို လိုက်နာမှုဖြင့် ရနိုင်ပါသည်။ အခြားဗားရှင်းများအတွက်မူ USB သည် ပြုပြင်မှုအတွက်သာ ဖြစ်ပါသည်။)

USB အကြောင်း ဖော်ပြချက်

- USB ပေါက်- အမျိုးအစား A
- USB သတ်မှတ်ချက်- 5 V DC၊ 0.5 A

- အသံပြုနိုင်သည့် ဖိုင်ဖောမတ်များ- mp3
- MP3 codec- MPEG 1 Layer 2/3၊ MPEG 2 Layer 3၊ MPEG 2.5 Layer 3
- MP3 သင်္ကေတပို့လွှတ်နှုန်း- 16 - 48 kHz
- MP3 bitrate- 80 - 320 kbps

ကြိုးမဲ့ဆက်သွယ်မှု အသေးစိတ်အချက်များ

- Bluetooth ဗားရှင်း- v5.3
- Bluetooth ပရိုတိုင်း- A2DP v1.3၊ AVRCP v1.5
- Bluetooth ထုတ်လွှင့်ပစ္စည်း၏ သင်္ကေတပို့လွှတ်နှုန်းအဆင့်- 2400 MHz - 2483.5 MHz
- Bluetooth ထုတ်လွှင့်ပစ္စည်း၏ ထုတ်လွှတ်အား- <15 dBm (EIRP)
- Wi-Fi ကွန်ရက်- IEEE 802.11 a/b/g/n/ac/ax (2.4 GHz / 5 GHz)
- 2.4G Wi-Fi ထုတ်လွှင့်ပစ္စည်း၏ သင်္ကေတပို့လွှတ်နှုန်းအဆင့်- 2412 - 2472 MHz (2.4 GHz ISM လှိုင်းခွင်၊ အမေရိကန် ချန်နယ် 11 ခု၊ ဥရောပ နှင့် အခြားချန်နယ် 13 ခု)
- 2.4G Wi-Fi ကြိုးမဲ့ ထုတ်လွှတ်အား- <20 dBm (EIRP)
- 2.4G ကြိုးမဲ့ ထုတ်လွှင့်ပစ္စည်း၏ သင်္ကေတပို့လွှတ်နှုန်းအဆင့်- 2406 - 2474 MHz
- 2.4G ကြိုးမဲ့ ထုတ်လွှတ်အား- <10 dBm (EIRP)
- 5G Wi-Fi ထုတ်လွှင့်ပစ္စည်း၏ သင်္ကေတပို့လွှတ်နှုန်းအဆင့်- 5.15 - 5.35 GHz၊ 5.470 - 5.725 GHz၊ 5.725 - 5.825 GHz
- 5G Wi-Fi ကြိုးမဲ့ ထုတ်လွှတ်အား- 5.15 - 5.25 GHz <23 dBm၊ 5.25 - 5.35 GHz နှင့် 5.470 - 5.725 GHz <20 dBm၊ 5.725 - 5.825 GHz <14 dBm (EIRP)

မှတ်ချက် - ဩစတြေးလျ / နယူးဇီလန်သို့ ပို့ဆောင်သည့်အခါ လှိုင်းခွင် 5.6 - 5.64 GHz ကို တိတိထားပါမည်။

အတိုင်းအတာများ

- စုစုပေါင်း အသံဘား အတိုင်းအတာများ (အလျား x အမြင့် x အနံ) - 1163 x 52 x 128 မီလီမီတာ / 45.8" x 2.0" x 5.0"
- အသံဘား၏ အတိုင်းအတာများ (အလျား x အမြင့် x အနံ) - 854 x 52 x 128 မီလီမီတာ / 33.6" x 2.0" x 5.0"
- ဖြတ်တင်နိုင်သော ပတ်လည် စပီကာ အတိုင်းအတာများ (တစ်လုံးစာ) (အလျား x အမြင့် x အနံ) - 169 x 52 x 128 မီလီမီတာ / 6.7" x 2.0" x 5.0"
- ဂူဗာအငယ်၏ အတိုင်းအတာများ (အလျား x အမြင့် x အနံ) - 325 x 400 x 325 မီလီမီတာ / 12.8" x 15.7" x 12.8"
- အသံဘား၏ အလေးချိန်- 5 kg / 11 lbs
- ဖြတ်တင်နိုင်သော ပတ်လည် စပီကာ အလေးချိန် (တစ်ခုစာ)- 0.7 kg / 1.6 lbs
- ဂူဗာအငယ်၏ အလေးချိန်- 8.1 kg / 17.8 lbs
- ထုပ်ပိုးမှု အတိုင်းအတာများ (အလျား x အမြင့် x အနံ) - 980 x 398 x 495 မီလီမီတာ / 38.58" x 15.67" x 19.49"
- ထုပ်ပိုးပြီး အလေးချိန်- 20.8 kg / 45.9 lbs (EMEA/UK/AU/NZ)၊ 18.08 kg / 41.4 lbs (အခြား)

* RMS @THD 1% - 390 W | ** RMS @THD 1% - 200 W | *** RMS @THD 1% - 2 x 20 W | **** RMS @THD 1% - 150 W

EN

1. Information on power consumption

This equipment complies with European Commission Regulation (EU) 2023/826.

- Off: N/A
- Standby (when all wireless connections are deactivated): < 0.5 W
- Networked standby for Soundbar: < 2.0 W

2. The period of time after which the power management function switches the equipment automatically into:

Off	N/A	
Standby	When all wired ports are disconnected and all wireless network connections are deactivated	Switched to standby mode after 10 minutes
Networked standby	When any wireless network connection is activated	Switched to networked standby mode after 10 minutes of inactivity in operational mode

3. If this equipment has the wireless network connections:

How to activate wireless network connections:

- Switch into wireless mode (Bluetooth, Google Cast™, AirPlay casting audio & etc).
- The product will enter networked standby after 10 minutes of inactivity, after which it can be re-activated via Wi-Fi connection with energy using products (e.g. players, mobile phone, etc).

How to deactivate wireless network connections:

- Hold  on the remote control for more than 5 seconds firstly;
- Then hold  on the remote control for more than 5 seconds.

4. Recommended external Adaptor information (for SURROUND):

- Power adaptor with rating output: 5.0 V DC, 2.5 W - 10.0 W.
- Energy efficiency rating: level VI or complies with corresponding regional or national laws and regulation.

FR

1. Informations sur la consommation électrique

Cet équipement est conforme au Règlement (UE) 2023/826 de la Commission européenne.

- Éteint : S. O.
- Veille (lorsque toutes les connexions sans fil sont désactivées) : < 0,5 W
- Veille en réseau pour la barre de son : < 2,0 W

2. La durée après laquelle la fonction de gestion de l'énergie commute automatiquement l'équipement dans l'état :



Éteint	S. O.	
Veille	Lorsque tous les ports câblés sont déconnectés et que toutes les connexions réseau sans fil sont désactivées	Mise en veille après 10 minutes
Veille en réseau	Lorsqu'une connexion réseau sans fil est activée	Passage en veille en réseau après 10 minutes d'inactivité en état opérationnel

3. Si cet équipement a des connexions réseau sans fil :

Activation des connexions réseau sans fil :

- Basculez en mode sans fil (Bluetooth, Google Cast, diffusion audio AirPlay, etc).
- Le produit entre en veille en réseau après 10 minutes d'inactivité, après quoi il pourra être réactivé via des produits utilisant de l'énergie (par ex. lecteurs, téléphone mobile, etc).

Désactivation des connexions réseau sans fil :

- Appuyez d'abord pendant plus de 5 secondes sur  de la télécommande ;
- Appuyez ensuite pendant plus de 5 secondes sur  de la télécommande.

4. Informations sur l'adaptateur externe recommandé (pour le SURROUND) :

- Adaptateur secteur avec sortie nominale : 5,0 V DC, 2,5 W - 10,0 W
- Évaluation de l'efficacité énergétique : niveau VI ou conforme aux lois et règlements régionaux ou nationaux correspondants.

DA

1. Oplysninger om strømforbrug

Dette udstyr er i overensstemmelse med Europa-Kommissionens forordning (EU) 2023/826.

- Slukket: Ikke relevant
- Standby (når alle trådløse forbindelser er deaktiveret): < 0,5 W
- Standby i netværk for soundbar: < 2,0 W

2. Den tidsperiode, hvorefter strømstyringsfunktionen automatisk skifter udstyret til:

Slukket	Ikke relevant	
Standby	Hvis forbindelsen til alle kablede porte er afbrudt, og alle trådløse netværksforbindelser er deaktiveret	Skiftet til standbytilstand efter 10 minutter
Standby i netværk	Når enhver trådløs netværksforbindelse er aktiveret	Skiftet til netværks-standbytilstand efter 10 minutter inaktivitet i driftstilstand

3. Hvis dette udstyr har trådløse netværksforbindelser:

Sådan aktiverer du trådløse netværksforbindelser:

- Skift til trådløs tilstand (Bluetooth, Google Cast, AirPlay casting af lyd osv.).
- Produktet går i netværksbaseret standby efter 10 minutters inaktivitet, hvorefter det kan genaktiveres via wi-fi-forbindelse med energiforbrugende produkter (f.eks. spillere, mobiltelefoner osv.).

Sådan deaktiverer du trådløse netværksforbindelser:

- Tryk og hold  på fjernbetjeningen i mere end 5 sekunder først;
- Hold derefter  inde på fjernbetjeningen i mere end 5 sekunder.

4. Information om anbefalede ekstern adapter (til SURROUND):

- Strømadapter med klassificeret udgang: 5,0 V DC, 2,5 W - 10,0 W
- Energieffektivitetsvurdering: niveau VI eller i overensstemmelse med tilsvarende regionale eller nationale love og bestemmelser.

DE

1. Informationen zum Stromverbrauch

Dieses Gerät entspricht der Verordnung (EU) Nr. 2023/826 der Europäischen Kommission.

- Aus: K. A.
- Standby (wenn alle Funkverbindungen deaktiviert sind): < 0,5 W
- Vernetzter Standby für Soundbar: < 2,0 W

2. Die Zeitspanne, nach der die Energiemanagement-Funktion das Gerät automatisch in die folgenden Modi schaltet:

Aus	K. A.	
Standby-Modus	Wenn alle verkabelten Anschlüsse getrennt und alle kabellosen Netzwerkverbindungen deaktiviert sind	Der Standby-Modus wird nach 10 Minuten aktiviert
Vernetzter Standby-Modus	Wenn eine beliebige kabellose Netzwerkverbindung aktiviert ist	Umschaltung in den vernetzten Standby-Modus nach 10 Minuten Inaktivität im Betriebsmodus

3. Wenn dieses Gerät über kabellose Netzwerkverbindungen verfügt:

Aktivieren von kabellosen Netzwerkverbindungen:

- Wechsle in den kabellosen Modus (Bluetooth, Google Cast, AirPlay Casting Audio usw.).
- Das Gerät wechselt nach 10 Minuten Inaktivität in den vernetzten Standby-Modus. Danach kann es über eine WLAN-Verbindung mit energieverbrauchenden Produkten (z. B. Playern, Mobiltelefonen usw.) reaktiviert werden.

Deaktivieren von kabellosen Netzwerkverbindungen:

- Halte  auf der Fernbedienung mehr als 5 Sekunden lang gedrückt;
- Drücke dann  auf der Fernbedienung länger als 5 Sekunden.

4. Informationen zum empfohlenen externen Adapter (für SURROUND):

- Netzadapter mit Nennausgang: 5,0 V DC, 2,5 W - 10,0 W
- Energieeffizienzklasse: Klasse VI oder entspricht den entsprechenden regionalen oder nationalen Gesetzen und Vorschriften.

ES

1. Información sobre el consumo de energía

Este equipo cumple las normas de la Comisión Europea (UE) 2023/826.

- Desactivado: N/D
- En reposo (cuando todas las conexiones inalámbricas están desactivadas): <0,5 W
- Barra de sonido en espera en red: <2,0 W

2. El período de tiempo después del cual la función de ahorro de energía pone el equipo automático en estado:

Desactivado	N/D	
En espera	Cuando todos los puertos con cable están desconectados y todas las conexiones de red inalámbricas están desactivadas	Cambia al modo de espera al cabo de 10 minutos
Modo de espera de red	Todas las conexiones inalámbricas están activadas	Cambia al modo de espera en red al cabo de 10 minutos de inactividad en modo de funcionamiento

3. Si el equipo tiene las conexiones de red inalámbricas:

Oómo activar las conexiones de red inalámbricas:

- Cambia al modo inalámbrico (Bluetooth, Google Cast, difusión de audio mediante AirPlay, etc.).
- El producto entrará en modo de espera en red tras 10 minutos de inactividad, después de lo cual se puede reactivar mediante conexión Wi-Fi en productos que usen energía (por ejemplo, reproductores, teléfono móvil, etc.).

Oómo desactivar las conexiones de red inalámbricas:

- Mantén pulsado  en el control remoto durante más de 5 s en primer lugar;
- A continuación, mantén pulsado  en el control remoto durante más de 5 s.

4. Información recomendada para el adaptador externo (para SURROUND):

- Adaptador de alimentación con salida con valor nominal: 5,0 V DC, 2,5 W - 10,0 W
- Clasificación de eficiencia energética: nivel VI o cumple con las leyes y normativas regionales o nacionales correspondientes.

FI

1. Tietoa koskien virrankulutusta

Tämä laite on Euroopan komission asetuksen (EU) 2023/826 mukainen.

- Pois päältä: Ei sovellu
- Valmiustila (kun kaikkiin johdotettuihin yhteyksiin aktiivitoi puurettu): <0,5 W
- Soundbarin verkkovalmiustila: <2,0 W

2. Ajanjakso, jonka jälkeen virranhallintatoiminto vaihtaa laitteen automaattisesti tilaan:



Pois päältä	Ei sovellu	
Valmiustila	Kun kaikkiin johdotettuihin porttiin liitännät on puurettu ja kaikki langattomat verkkoliitännät on poistettu käytöstä	Silityt valmiustilaan 10 minuutin kuluttua
Verkkovalmiustila	Kun mikä tahansa langaton verkkoyhteys aktivoidaan	Silityt verkkovalmiustilaan 10 minuutin käyttämättömyyden jälkeen

3. Jos tällä laitteistolla on langattomat verkkoliitännät:

Miten aktivoida langattoman verkon liitännät:

- Silityt langattomaan tilaan (Bluetooth, Google Cast, AirPlay casting audio jne.).
- Tuote silityt verkkovalmiustilaan 10 minuutin käyttämättömyyden jälkeen, minkä jälkeen se voidaan aktivoida uudelleen Wi-Fi-yhteyden kautta energiaa käyttävien tuotteiden (esim. soitimet, matkapuhelin jne.) kanssa.

Miten deaktivoida langattoman verkon liitännät:

- Paina ja pidä ensin painettuna  kaukosäätimellä yli 5 sekunnin ajan;
- Paina sitten pitkään  kaukosäätimellä yli 5 sekunnin ajan.

4. Suositellun ulkoisen sovitimen tiedot (SURROUND-kaluttina varten):

- Verkkovirtasovitin, jossa on sähköluokitus: 5,0 V DC, 2,5 W - 10,0 W
- Energiatehokkuusluokitus: taso VI tai vastaavien alueellisten tai kansallisten lakien ja asetusten mukainen.

HU

1. Az energiafogyasztásra vonatkozó információk

Ez a berendezés megfelel az Európai Biztonság (EU) 2023/826 rendeletének.

- Ki: N/A
- Készenlét (amikor minden vezeték nélküli kapcsolat ki van kapcsolva): < 0,5 W
- Hangprojektor hálózati készenléthez: < 2,0 W

2. Az az időtartam, amely után az energiagazdálkodási funkció automatikusan bekapcsolja a berendezést:



Ki	N/A	
Készenlét	Amikor az összes vezetékes port le van választva, és az összes vezeték nélküli hálózati kapcsolót ki van kapcsolva	10 perc elteltével készenléti üzemmódba kapcsol
Hálózati készenlét	Bármely vezeték nélküli hálózati kapcsolót aktiválásakor	Hálózati készenléti üzemmódba kapcsol 10 perc inaktivitás után működési üzemmódban

3. Ha ez a berendezés vezeték nélküli hálózati kapcsolatokkal rendelkezik:

A vezeték nélküli hálózati kapcsolatok aktiválása:

- Kapcsoljon vezeték nélküli üzemmódba (Bluetooth, Google Cast, AirPlay átviteli audio és stb).
- A termék hálózati készenléti állapotba kapcsol 10 perc inaktivitás után, mely után a Wi-Fi-kapcsolatot keresztül újra aktiválható energiát használó termkekkel (pl. lejártszék, mobiltelefonok stb).

A vezeték nélküli hálózati kapcsolatok deaktiválása:

- Először tartsa lenyomva az  gombot a távirányítón több, mint 5 másodpercig;
- Ezután tartsa lenyomva az  gombot a távirányítón több, mint 5 másodpercig.

4. Javasolt külső adapter információ (a SURROUNDHOZ):

- Tápegység névleges teljesítménye: 5,0 V DC, 2,5 W - 10,0 W
- Energiahatékonysági besorolás: VI. szint vagy az adott regionális vagy nemzeti törvényeknek és rendeleteknek megfelelő.

IT

1. Informazioni sul consumo energetico

Questo apparecchio è conforme al Regolamento della Commissione Europea (UE) 2023/826.

- Spento: N/D
- Standby (quando tutte le connessioni wireless sono disattivate): < 0,5 W
- Standby di rete per la Soundbar: < 2,0 W

2. Il periodo di tempo dopo il quale la funzione di gestione dell'alimentazione commuta automaticamente l'apparecchio su:

Off (Spento)	N/D	
Standby	Cuando tutte le porte cablate sono scollegate e tutte le connessioni di rete wireless sono disattivate	Passa alla modalità standby dopo 10 minuti
Standby di rete	Cuando una qualsiasi connessione di rete wireless è attivata	Passa alla modalità standby di rete dopo 10 minuti di inattività in modalità di funzionamento

3. Se questo dispositivo è dotato di connessioni di rete wireless:

Come attivare le connessioni di rete wireless:

- Passaggio alla modalità wireless (Bluetooth, Google Cast, streaming audio AirPlay ecc.).
- Il prodotto entrerà in standby di rete dopo 10 minuti di inattività, dopo di che potrà essere riattivato tramite connessione Wi-Fi con prodotti che consumano energia (ad esempio lettori, telefoni cellulari, ecc.).

Come disattivare le connessioni di rete wireless:

- Innanzitutto tenere premuto il tasto  sul telecomando per più di 5 secondi;
- Quindi, premere a lungo  sul telecomando per più di 5 secondi.

4. Informazioni sull'adattatore esterno consigliato (per SURROUND):

- Adattatore di alimentazione con uscita nominale: 5,0 V DC, 2,5 W - 10,0 W
- Classe di efficienza energetica: Livello VI o conforme alle corrispondenti leggi e normative regionali o nazionali.

NL

1. Informatie over stroomverbruik

Dit apparaat voldoet aan Verordening (EU) 2023/826 van de Europese Commissie.

- Uit: N.v.t.
- Stand-by (wanneer alle draadloze verbindingen gedeactiveerd zijn): < 0,5 W
- Netwerk stand-by voor Soundbar: < 2,0 W

2. De tijd waarna de energiebeheerfunctie de apparatuur automatisch schakelt naar:

Uit	N.v.t.	
Stand-by	Wanneer de verbindingen van alle bekende poorten zijn verbroken en alle draadloze netwerkverbindingen zijn gedeactiveerd	Na 10 minuten overgeschakeld naar de stand-bymodus
Netwerk stand-by	Wanneer een draadloze netwerkverbinding is ingeschakeld	Schakelt in de bedrijfsmodus naar netwerk stand-bymodus na 10 minuten inactiviteit

3. Als deze apparatuur draadloze netwerkverbindingen heeft:

Draadloze netwerkverbindingen inschakelen:

- Schakel over naar draadloze modus (Bluetooth, Google Cast, AirPlay, casten, audio en dergelijke).
- Het apparaat gaat na 10 minuten inactiviteit in netwerkstand-by, waarna het opnieuw kan worden geactiveerd via een Wi-Fi-verbinding met energieverbruikende producten (bijv. spelers, mobiele telefoon, enz.).

Draadloze netwerkverbindingen deactiveren:

- Houd  op de afstandsbediening de eerste keer minimaal 5 seconden ingedrukt;
- Houd daarna  op de afstandsbediening de eerste keer minimaal 5 seconden ingedrukt.

4. Aanbevolen externe adapterinformatie (voor SURROUND):

- Voedingsadapter met nominale uitgang: 5,0 V DC, 2,5 W - 10,0 W
- Energie-efficiëntieklasse: niveau VI of voldoet aan overeenkomstige regionale of nationale wet- en regelgeving.

NO

1. Informasjon om strømforbruk

Dette utstyret er i samsvar med EU-kommisjonens forordning (EU) 2023/826.

- Av: I/R
- Standby (når alle trådløse tilkoblinger er deaktivert): < 0,5 W
- Nettverstkoblet standby for lydplanke: < 2,0 W

2. Tiden det tar før strømadministreringsfunksjonen automatisk setter utstyret i:



Av	I/R	
Standby	Når alle kablede porter er frakoblet og alle trådløse nettverksforbindelser er deaktivert	Byttet til standby-modus etter 10 minutter
Nettverstkoblet standby	Når en trådløs nettverksforbindelse er aktivert	Byttet til nettverstkoblet standby-modus etter 10 minutters inaktivitet i driftsmodus

3. Hvis dette utstyret har trådløse nettverstkoblinger:

Slik aktiverer du trådløse nettverstkoblinger:

- Gå til trådløs modus (Bluetooth, Google Cast, AirPlay-lydstømming osv.).
- Produktet går inn i nettverstkoblet standby etter ca. 10 minutters inaktivitet. Deretter kan det reaktiveres gjennom wi-fi-tilkobling med energibrukende produkter (f.eks. spillere, mobiltelefoner o.l.).

Slik deaktiverer du trådløse nettverstkoblinger:

- Trykk på og hold inne  på fjernkontrollen i over 5 sekunder;
- Hold deretter inne  på fjernkontrollen i over 5 sekunder.

4. Anbefalt ekstern adapter-informasjon (for SURROUND):

- Strømadapter med utgangsklasse: 5,0 V DC, 2,5 W - 10,0 W
- Energieffektivitetsklassifisering: Nivå VI eller i samsvar med tilsvarende regionale eller nasjonale lover og forskrifter.

PL

1. Informacje na temat zużycia energii

To urządzenie jest zgodne z rozporządzeniem Komisji Europejskiej (UE) nr 2023/826.

- Wyl.: Nie dotyczy
- Tryb gotowości (gdy wszystkie połączenia bezprzewodowe są dezaktywowane): < 0,5 W
- Moc w sieci, w trybie gotowości w sieci (soundbar): < 2,0 W

2. To czas, po upływie którego funkcja zarządzania energią automatycznie przełącza urządzenie do stanu:



Wyl.	Nie dotyczy	
Tryb gotowości	Gdy wszystkie przewodowe porty bezprzewodowe są odłączone i połączenia sieci bezprzewodowej są dezaktywowane	Przełączenie w tryb gotowości następuje po 10 minutach
Tryb gotowości w sieci	Gdy aktywowane zostanie dowolne połączenie w sieci bezprzewodowej	Przełączenie na tryb gotowości w sieci po 10 minutach nieaktywności w trybie pracy

3. Jeśli to urządzenie ma połączenia z siecią bezprzewodową:

Jak aktywować połączenia z siecią bezprzewodową:

- Przełącz na tryb bezprzewodowy (Bluetooth, Google Cast, transmisja audio przez aplikację AirPlay itp.).
- Po nieużywaniu przez 10 minut urządzenie przejdzie do trybu gotowości w sieci, z którego może zostać wybudzone przy użyciu wszystkich bezprzewodowych produktów korzystających z energii elektrycznej (np. odtwarzacze, telefony komórkowe itp.).

Jak dezaktywować połączenia z siecią bezprzewodową:

- Najpierw nacisnij i przytrzymaj przycisk  na pilocie zdalnego sterowania przez więcej niż pięć sekund;
- Następnie nacisnij i przytrzymaj przycisk  na pilocie zdalnego sterowania przez więcej niż pięć sekund.

4. Informacje o zalecanym zasilaczu zewnętrznym (dla SURROUND):

- Zasilacz z mocą wyjściową: 5,0 V DC, 2,5 W - 10,0 W
- Współczynnik efektywności energetycznej: poziom VI lub zapewniona zgodność z odpowiednimi regionalnymi lub krajowymi przepisami i regulacjami.

PT

1. Informações sobre o consumo de energia

Este equipamento está em conformidade com o Regulamento da Comissão Europeia (UE) 2023/826.

- Desligado: N/A
- Em espera (quando todas as ligações sem fios estão desativadas): < 0,5 W
- Espera em rede para a soundbar: < 2,0 W

2. O período de tempo após o qual a função de gestão de energia muda automaticamente o equipamento para:



Desligado	N/A	
Espera	Quando todas as portas com fios estão desligadas e todas as ligações de rede sem fios estão desativadas	Entrada no modo de espera após 10 minutos
Espera em rede	Quando qualquer ligação da rede sem fios é ativada	Mudou para o modo de espera em rede após 10 minutos de inatividade no modo operacional

3. Se este equipamento tiver as ligações de rede sem fios:

Como ativar as ligações de rede sem fios:

- Alterne para o modo sem fio (Bluetooth, Google Cast, transmissão de áudio AirPlay etc.).
- O produto entrará no modo de espera em rede após 10 minutos de inatividade, posteriormente, poderá ser reativado pela ligação Wi-Fi de produtos que utilizem energia (ex.: reproduzidores, telemóveis etc.).

Como desativar a ligação de rede sem fios:

- Primeiro, mantenha pressionado  no controlo remoto por mais de 5 segundos;
- Em seguida, pressione  no controlo remoto por mais de 5 segundos.

4. Informações do Adaptador externo recomendado (para SURROUND):

- Adaptador de energia com potência nominal: 5,0 V DC, 2,5 W - 10,0 W
- Classificação de eficiência energética: nível VI ou cumpre com as leis e regulamentos regionais ou nacionais.

PT-BR

1. Informações sobre o consumo de energia

Este equipamento está em conformidade com o Regulamento da Comissão Europeia (UE) 2023/826.

- Desligado: N/A
- Modo de espera (quando as conexões de rede sem fio estão desativadas): < 0,5 W
- Modo de espera com conexão de rede para o soundbar: < 2,0 W

2. Tempo até a função de gerenciamento de energia colocar automaticamente o equipamento nos seguintes modos:



Desligado	N/A	
Espera	Sem nenhuma conexão cabeada ou sem fio	Alterna para o modo de espera após dez minutos
Espera em rede	Conexões de rede sem fio ativadas	Alterna para o modo de espera em rede após dez minutos de inatividade no modo operacional

3. Se forem usadas conexões sem fio:

Omo ativar conexões de rede sem fio:

- Alterne para o modo sem fio (transmissão de áudio via AirPlay, Bluetooth, Google Cast etc.).
- O produto entrará em modo de espera em rede após dez minutos de inatividade, podendo ser reativado via conexão Wi-Fi com dispositivos que consomem energia (por exemplo, players, telefone celular etc.).

Como desativar as conexões de rede sem fio:

- Pressione  no controle remoto durante cinco segundos;
- Em seguida, pressione  no controle remoto também por cinco segundos.

4. Informações recomendadas sobre adaptadores externos (para SURROUND):

- Adaptador de energia com saída nominal: 5,0 V DC, 2,5 W - 10,0 W
- Classificação de eficiência energética: nível VI ou em conformidade com as leis e regulamentações regionais ou nacionais correspondentes.

RO

1. Informații privind consumul de energie

Acest echipament este conform cu Regulamentul Comisiei Europene (UE) nr. 2023/826.

- Oprit: N/A
- Standby (când toate conexiunile wireless sunt dezactivate): < 0,5 W
- Standby în rețea pentru bara de sunet: < 2,0 W

2. Perioada de timp după care funcția de gestionare a energiei comută automat echipamentul la:



Oprit	N/A	
Standby	Când toate porturile cu cablu sunt deconectate și toate conexiunile rețelei wireless sunt dezactivate	Comutat la modul standby după 10 minute
Standby în rețea	Când este activată orice conexiune la rețeaua wireless	Comutat la modul standby în rețea după 10 minute de inactivitate în modul operațional

3. Dacă acest echipament are conexiuni de rețea wireless:

Activarea conexiunilor la rețeaua wireless:

- Comutați la modul wireless (Bluetooth, Google Cast, redare audio AirPlay etc.).
- Produsul va intra în standby în rețea după 10 minute de inactivitate, după care poate fi reactivat prin conexiune Wi-Fi, prin intermediul produselor asociate (e.g. playere, telefoane mobile etc.).

Dezactivarea conexiunilor la rețeaua wireless:

- Mai întâi, țineți apăsat pe  de pe telecomandă mai mult de 5 secunde;
- Apoi, țineți apăsat pe  de pe telecomandă mai mult de 5 secunde.

4. Informații adaptor extern recomandat (pentru SURROUND):

- Adaptor de putere cu ieșire nominală: 5,0 V CC, 2,5 W - 10,0 W
- Clasificare eficiență energetică: nivel VI sau este conformă cu legile și reglementările naționale sau regionale.

SK

1. Informácie o spotrebe energie

Toto zariadenie je v súlade s nariadením Európskej komisie (EÚ) 2023/826.

- Vypnuté: NEPOUŽÍVA SA
- Pohotovostný stav (keď sú všetky bezdrôtové pripojenia deaktivované): < 0,5 W
- Sieťový pohotovostný režim pre soundbar: < 2,0 W

2. Čas, po uplynutí ktorého funkcia riadenia spotreby automaticky prepne zariadenie do:



Vypnuté	NEPOUŽÍVA SA	
Pohotovostný stav	Keď sú všetky kábelové porty odpojené a všetky pripojenia k bezdrôtovej sieti sú deaktivované	Po 10 minútach sa prepne do pohotovostného stavu
Sieťový pohotovostný režim	Keď je aktivované akékoľvek bezdrôtové sieťové pripojenie	Prepnutie do sieťového pohotovostného režimu po 10 minútach nečinnosti v prevádzkovom režime

3. Ak má toto zariadenie pripojenie k bezdrôtovej sieť:

Ako aktivovať bezdrôtové sieťové pripojenia:

- Prepnite do bezdrôtového režimu (Bluetooth, Google Cast, AirPlay prenos zvuku atď.).
- Výrobok prejde do sieťového pohotovostného režimu po 10 minútach nečinnosti, po ktorých ho možno znovu aktivovať prostredníctvom pripojenia Wi-Fi s výrobkami využívajúcimi energiu (napr. prehrávače, mobilný telefón atď.).

Ako deaktivovať bezdrôtové sieťové pripojenia:

- Najskôr stlačte a podržte  na diaľkovom ovládači na viac ako 5 sekúnd;
- Potom dlho stlačte  na diaľkovom ovládači na viac ako 5 sekúnd.

4. Informácie o odporúčanom externom adaptéri (pre SURROUND):

- Napájací adaptér s menovitým výstupom: 5,0 V DC, 2,5 W - 10,0 W
- Hodnotenie energetickej účinnosti: úroveň VI alebo v súlade s príslušnými regionálnymi alebo národnými zákonmi a predpismi.

SV

1. Information om strömförbrukning

Denna utrustning överensstämmer med Europeiska kommissionens förordning (EU) nr 2023/826.

- Av: Ej tillämpligt
- Standby (när alla trådlösa anslutningar har inaktiverats): < 0,5 W
- Nätverks-standby för soundbar/högtalare: < 2,0 W

2. Den tidsperiod efter vilken energihanteringsfunktionen automatiskt växlar utrustningen till:

Av	Ej tillämpligt	
Standby	När alla kabelanslutna portar är frångjopplade och alla trådlösa nätverksanslutningar inaktiveras	Växlar till standby-läge efter 10 minuter
Nätverks-standby	När någon trådlös nätverksanslutning är aktiverad	Växlar till nätverksansluten standby efter 10 minuter utan aktivitet i driftläge

3. Om utrustningen har trådlösa nätverksanslutningar:

Så här aktiveras trådlösa nätverksanslutningar:

- Växla till trådlöst läge (Bluetooth, Google Cast, AirPlay casting audio och etc).
- Produkten går in i nätverksansluten standby efter 10 minuters inaktivitet, varefter den kan återaktiveras via Wi-Fi-anslutning med energianvändande produkter (t.ex. spelare, mobiltelefon etc.).

Så här inaktiveras trådlösa nätverksanslutningar:

- Tryck och håll inne  på fjärrkontrollen längre än fem sekunder;
- Håll sedan inne  på fjärrkontrollen längre än 5 sekunder.

4. Rekommenderad extern adapter information (för SURROUND):

- Strömadapter med märktutgång: 5,0 V DC, 2,5 W - 10,0 W
- Energieffektivitetsklassning: nivå VI eller överensstämmer med motsvarande regionala eller nationella lagar och förordningar.

RU

1. Информация об энергопотреблении

Данное оборудование соответствует регламенту Еврокомиссии (ЕС) 2023/826.

- Выкл.: Н/П
- Режим ожидания (когда все беспроводные соединения деактивированы): < 0,5 Вт
- Режим ожидания в сети для саундбара: < 2,0 Вт

2. Период времени, после которого функция управления питанием автоматически переводит оборудование в следующий режим:



Выкл.	Н/П	
Режим ожидания	Когда все проводные порты отключены и все беспроводные сетевые соединения деактивированы	Переход в режим ожидания через 10 минут
Режим ожидания в сети	Когда активировано любое беспроводное сетевое соединение	Переход в режим ожидания в сети после 10 минут бездействия в рабочем режиме

3. Если данное оборудование имеет беспроводные сетевые соединения:

Активация беспроводных сетевых подключений:

- Переключить в беспроводной режим (Bluetooth, Google Cast, AirPlay трансляция аудио и т. д.).
- Устройство перейдет в сетевой режим ожидания через 10 минут бездействия, после чего его можно будет повторно активировать через Wi-Fi-соединение с помощью энергопотребляющих устройств (например, плееров, мобильных телефонов и т. д.).

Деактивация беспроводных сетевых подключений:

- Сначала нажмите и удерживайте кнопку  на пульте дистанционного управления более 5 секунд;
- Затем долго нажмите кнопку  на пульте дистанционного управления в течение более 5 секунд.

4. Информация о рекомендуемом внешнем адаптере (для SURROUND):

- Адаптер питания с номинальной выходной мощностью: 5,0 В постоянного тока, 2,5–10,0 Вт
- Показатель энергоэффективности прибора: уровень VI или соответствует соответствующим региональным или национальным законам и правилам.

ZH-CN

1. 功耗信息

本设备符合欧盟委员会法规 (EU) 2023/826 的要求。

- 关机: 不适用
- 待机 (所有无线连接均已停用): < 0.5 W
- 回音壁音箱的联网待机: < 2.0 W

2. 电源管理功能将设备自动切换到以下模式的时间段:



关机	不适用	
待机	所有有线端口断开, 所有无线网络连接停用	10 分钟后切换到待机模式。
联网待机	无线网络连接已激活	在工作模式下, 10 分钟无操作后, 将切换到联网待机模式

3. 如果本设备已接入无线网络:

如何激活无线网络连接:

- 切换到无线模式 (蓝牙、Google Cast、AirPlay 流转音频等);
- 设备将在无活动 10 分钟后进入联网待机状态, 之后可以通过 Wi-Fi 连接已开启的设备 (例如播放器、手机等) 重新激活。

如何停用无线网络连接:

- 首先按下遥控器上的  键 5 秒钟以上;
- 然后按下遥控器上的  键 5 秒钟以上。

4. 推荐的外部适配器信息 (适用于 SURROUND 系列音箱):

- 带额定输出的电源适配器: 5.0 V 直流, 2.5 W - 10.0 W
- 能效等级: VI 级或符合相应的地区或国家法律法规。

ZH-TW

1. 功耗資訊

本設備符合歐洲委員會法規 (EU) 2023/826。

- 關閉: 不適用
- 待命 (所有無線連線均被停用時): < 0.5 W
- 條形音箱的網路待命: < 2.0 W

2. 電源管理功能將設備自動切換為以下狀態後的時間段:



關閉	不適用	
待命	當所有有線連接埠都斷開連接且所有無線網路連線被停用時	10 分鐘後切換到待命模式。
網路待命	當任何無線網路連線被啟用時	在操作模式下閒置 10 分鐘後切換至網路待命模式

3. 如果本設備具有無線網路連線:

如何啟用無線網路連線:

- 切換到無線模式 (藍牙、Google Cast、AirPlay 投射音訊等)。
- 產品將在保持停用 10 分鐘後進入網路待命模式, 此後可透過耗能產品 (例如播放機、手機等) 的 Wi-Fi 連線來重新啟動。

如何停用無線網路連線:

- 首先按下並保持遙控  按鈕超過 5 秒;
- 長按遙控  按鈕超過 5 秒;

4. 推薦的外部配接器資訊 (適用於 SURROUND):

- 帶額定輸出的電源配接器: 5.0 V DC, 2.5 W - 10.0 W
- 能效額定值: VI 級, 或遵守對應的地區或國家法律法規。

ID

1. Informasi tentang konsumsi daya

Alat ini sudah mematuhi Peraturan Komisi Eropa (UE) 2023/826.

- Mati: Tidak Ada
- Siaga (ketika semua koneksi nirkabel dinonaktifkan): < 0,5 W
- Siaga dalam jaringan untuk Soundbar: < 2,0 W

2. Periode waktu sebelum fungsi manajemen daya mengubah peralatan secara otomatis menjadi:



Mati	Tidak Ada	
Siaga	Apabila semua port berkabel diputus dan semua sambungan jaringan nirkabel dinonaktifkan	Masuk ke mode siaga setelah 10 menit
Siaga dalam jaringan	Saat ada koneksi jaringan nirkabel yang diaktifkan	Masuk ke mode siaga dalam jaringan jika tidak ada aktivitas dalam mode operasional selama 10 menit

3. Jika alat ini memiliki koneksi jaringan nirkabel:

Cara mengaktifkan koneksi jaringan nirkabel:

- Pindah ke mode nirkabel (Bluetooth, Google Cast, transmisi audio AirPlay & dll).
- Produk akan beralih ke mode siaga dalam jaringan jika tidak ada aktivitas selama 10 menit. Setelah itu, produk dapat diaktifkan kembali melalui koneksi Wi-Fi menggunakan perangkat yang aktif (mis. pemutar, ponsel, dll).

Cara menonaktifkan koneksi jaringan nirkabel:

- Pertama, tekan dan tahan  pada remote control selama lebih dari 5 detik;
- Kemudian tekan lama  pada remote control selama lebih dari 5 detik.

4. Informasi Adaptor eksternal yang direkomendasikan (untuk SURROUND):

- Adaptor daya dengan tingkat output: 5,0 V DC, 2,5 W - 10,0 W
- Tingkat efisiensi energi: tingkat VI atau sesuai dengan undang-undang dan peraturan wilayah atau nasional terkait.

KO

1. 소비 전력 정보

본 장비는 유럽연합 집행위원회 규정(EU) 2023/826을 준수합니다.

- 꺼짐: 해당 없음
- 대기(모든 무선 연결이 비활성화된 경우): <0.5W
- 사운드바의 네트워크 대기: <2.0W

2. 전원 관리 기능이 장비를 다음 상태로 자동 전환한 후 기간:

꺼짐	해당 없음	
대기	모든 무선 포트의 연결이 끊기고 모든 무선 네트워크 연결이 비활성화된 경우	10분 후 대기 모드로 전환
네트워크 대기	무선 네트워크 연결이 활성화된 경우	작동 모드에서 10분간 활동이 없으면 네트워크 대기 모드로 전환

3. 이 장비에 무선 네트워크 연결이 있는 경우:

무선 네트워크 연결을 활성화하는 방법:

- 무선 모드로 전환(Bluetooth, Google Cast, AirPlay 캐스팅 오디오&기타).
- 10분 동안 사용하지 않으면 제품이 네트워크 대기 모드로 전환되며, 그 후 Wi-Fi 연결을 통해 에너지 사용 제품(예: 플레이어, 휴대폰 등)을 다시 활성화할 수 있습니다.

무선 네트워크 연결을 비활성화하는 방법:

- 먼저 리모컨의 <버튼>을 5초 이상 누릅니다.
- 그런 다음, 리모컨의 <버튼>을 5초 이상 누릅니다.

4. 권장 외부 어댑터 정보(SURROUND용):

- 정격 출력의 전원 어댑터: 5.0V DC, 2.5W-10.0W
- 에너지 효율 등급: 레벨 VI 또는 해당 지역 또는 국가 법률 및 규정을 준수합니다.

MM

1.ပါဝါစားမြင်း နှင့်ပတ်သက်သည့် အချက်အလက်များ

ဤကိရိယာသည် ဥရောပကော်မရှင် လုပ်ထုံးလုပ်နည်း (EC) ၂၀၂၃/၈၂၆ နှင့်အညီ လိုက်နာဆောင်ရွက်ပါသည်။

- အပိတ်- N/A
- အရန်သင့် (ကြိုးမဲ့ဆက်သွယ်မှုများအားလုံးကို ပိတ်ထားသည့်အခါ)- < 0.5 W
- အသံဘားအတွက် ကွန်ရက်ချိတ်ပြီး အရန်သင့်- < 2.0 W

2. ပါဝါစီမံခန့်ခွဲမှုလုပ်ဆောင်ချက်မှ ကိရိယာကိုအလိုအလျောက်အခြေအနေသို့ ပြောင်းရန်ကြားချိန်-

အပိတ်	N/A	
အရန်သင့်	ကြိုးဖြင့်ချိတ်ဆက်သည့် ပို့ဝါများအားလုံးကို ချိတ်ဆက်ခြင်းမှ ဖြတ်ပြီး ကြိုးမဲ့ကွန်ရက်ချိတ်ဆက်မှုများအားလုံးကို ပိတ်ထားသည့်အခါ	အရန်သင့်မှဒ်သို့ 10 မိနစ်အကြာတွင် ပြောင်းသွားသည်။
ကွန်ရက်ချိတ်ထားသော အရန်သင့်	ကြိုးမဲ့ကွန်ရက်ချိတ်ဆက်မှုတစ်ခုခုကို ဖွင့်ထားသည့်အခါ	လုပ်ဆောင်မှုမုဒ်ဖြင့် 10 မိနစ် အသုံးမပြုဘဲ နောက်ပိုင်းတွင် ကွန်ရက်ချိတ်ထားသော အရန်သင့်မှဒ်သို့ ပြောင်းသွားသည်။

3. ဤကိရိယာတွင် ကြိုးမဲ့ကွန်ရက်ချိတ်ဆက်မှုများရှိလျှင်-

ကြိုးမဲ့ကွန်ရက်ဆက်သွယ်မှုများကို စတင်လုပ်ဆောင်နည်း-

- ကြိုးမဲ့မှဒ်သို့ ပြောင်းမည် (ဘလူးတူ့သ်၊ Google Cast၊ AirPlay အသံ ထုတ်လွှတ်ခြင်းနှင့် စသဖြင့်)။
- ပစ္စည်းသည် 10 မိနစ်ကြာမသုံးဘဲထားပြီးနောက်တွင် ကွန်ရက်ချိတ်ထားသော အရန်သင့်မှဒ်သို့ ရောက်သွားမည်ဖြစ်ပြီး ထိုနောက်ပိုင်းတွင် ၎င်းကို စွမ်းအင်သုံးသော ပစ္စည်းများ (ဥပမာ၊ ဖွင့်စက်များ၊ မိုဘိုင်းဖုန်း၊ စသဖြင့်) တို့နှင့်အတူ Wi-Fi ချိတ်ဆက်မှုမှတစ်ဆင့် ပြန်ဖွင့်နိုင်ပါသည်။

ကြိုးမဲ့ကွန်ရက်ဆက်သွယ်မှုများ ပိတ်နည်း-

- အဝေးထိန်းကိရိယာပေါ်ရှိ <> ကို 5 စက္ကန့်ကြာ အရင်ဆုံး နှိပ်ပေးပါ။
- ထို့နောက် အဝေးထိန်းကိရိယာပေါ်ရှိ <> ကို 5 စက္ကန့်ကျော် နှိပ်ထားပါ။

4. အကြံပြုထားသော ပြင်ပ အခက်တာ အချက်အလက် (SURROUND အတွက်)-

- နှိုင်းယှဉ်ရထွက်အားနှင့်အတူ ပါဝါ အခက်တာ- 5.0 V DC၊ 2.5 W - 10.0 W
- စွမ်းအင်ချွေတာရေး အဆင့်သတ်မှတ်ချက်- အဆင့် VI သို့မဟုတ် သက်ဆိုင်ရာ ဒေသ သို့မဟုတ် နိုင်ငံတော် ဥပဒေများနှင့် စည်းမျဉ်းများကို လိုက်နာသည်။



The power delivered by the charger must be between min 2.5 Watts required by the radio equipment, and max 10 Watts in order to achieve the maximum charging speed.

AR

- 1 معلومات بشأن استهلاك الطاقة
يتوافق هذا الجهاز مع لائحة المفوضية الأوروبية رقم (EU) 2023/826.
 - إيقاف التشغيل: لا ينطبق
 - وضع الاستعداد (عندما يتم إلغاء تنشيط جميع الاتصالات اللاسلكية): > 0.5 واط
 - وضع الاستعداد المتصل بالشبكة للعرض الصوتي: > 2.0 واط
- 2 الفترة الزمنية التي تقوم بعدها وظيفة إدارة الطاقة بتبديل الجهاز تلقائيًا إلى وضع:

إيقاف التشغيل	لا ينطبق
وضع الاستعداد	عند فصل جميع المنافذ السلكية وإلغاء تنشيط جميع اتصالات الشبكة اللاسلكية
وضع الاستعداد المتصل	عند تنشيط أي اتصال بالشبكة لاسلكية

3 إذا كان لهذا الجهاز اتصالات بالشبكة اللاسلكية:

كيفية تنشيط اتصالات الشبكة اللاسلكية:

- التحويل إلى الوضع اللاسلكي (Bluetooth، Google Cast، AirPlay، بث الصوت عبر AirPlay وغيرها).
- يدخل المنتج في وضع الاستعداد التلقائي بعد 10 دقائق من عدم النشاط، ويمكن إعادة تنشيطه عبر اتصال Wi-Fi من جهاز متصل (مثل مشغل وسائط، هاتف محمول، وما إلى ذلك).
- كيفية إلغاء تنشيط اتصالات الشبكة اللاسلكية:
 - أولًا، اضغط طولًا على بجهاز التحكم عن بُعد لأكثر من 5 ثوانٍ.
 - ثم اضغط طولًا على بجهاز التحكم عن بُعد لأكثر من 5 ثوانٍ.
- 4 معلومات المحول الخارجي الموصى به (SURROUND):
 - محول قدرة مع مواصفات خرج: 5.0 فولت تيار مستمر، 2.5 واط - 10.0 واط
 - تصنيف كفاءة الطاقة: المستوى السادس (VI) أو يتوافق مع الفوائض والفواحد الإقليمية أو الوطنية ذات الصلة.

HE

- 1 مידע על צריכת חשמל
ציוד זה עומד בתקנות הנציבות האירופית (EU) 2023/826.
 - כבוי: לא רלוונטי
 - מצב המתנה (כאשר כל היציאות הקוויות מנותקות וכל חיבורי האלחוטיים מושבתים): > 0.5 וואט
 - מצב המתנה ברשת עבור מקור קול: > 2.0 וואט
- 2 פרק הזמן שלאחריו הפונקציה לניהול צריכת חשמל מעבירה את המכשיר אוטומטית למצב:

כבוי	לא רלוונטי
המתנה	כאשר כל היציאות הקוויות מנותקות וכל חיבורי האלחוטיים מושבתים
המתנה ברשת	כאשר חיבור רשת אלחוטית כשהוא מופעל

3 אם ציוד זה כולל חיבורי רשת אלחוטית:

כיצד להפעיל את חיבורי הרשת האלחוטית:



- מעבר למצב אלחוט (שם שידור Bluetooth، Google Cast، AirPlay וכדומה).
- המוצר ייכנס למצב המתנה ברשת לאחר 10 דקות של חוסר פעילות, ולאחר מכן ניתן יהיה להפעיל אותו מחדש באמצעות חיבור Wi-Fi עם מספק חשמל באמצעות מוצרים (למשל נגנים, טלפון נייד וכדומה).
- כיצד לבטל חיבורי רשת אלחוטית:
 - תחילה, יש ללחוץ ולהחזיק את לחצן בשלט-רחוק למשך יותר מחמש שניות.
 - לאחר מכן, ללחוץ והחזיק את לחצן בשלט-רחוק למשך יותר מחמש שניות.
- 4 מידע על מתאם חיבורי מומלץ (SURROUND):
 - מתאם חשמל עם הספק נקוב: 5.0 וולט DC, 2.5 וואט - 10.0 וואט
 - דירוג יעילות אנרגטית: רמה VI או עמידה בחוקים ובתקנות האזוריים או הארציים המתאימים.

- FR La puissance délivrée par le chargeur doit être comprise entre 2,5 watts minimum requis par l'équipement radio et 10 watts maximum afin d'atteindre la vitesse de charge maximale.
- DA Den effekt, som opladeren leverer, skal være mellem mindst 2,5 watt, som kræves af radioudstyret, og højst 10 watt for at nå den maksimale opladningshastighed.
- DE Die vom Ladegerät gelieferte Leistung muss zwischen mindestens 2,5 Watt, die das Funkgerät benötigt, und maximal 10 Watt liegen, um die maximale Ladegeschwindigkeit zu erreichen.
- ES La potencia que aporta el cargador debe estar entre un mínimo de 2,5 W requerido por el equipo de radio y un máximo de 10 W para lograr la máxima velocidad de carga.
- FI Laturin antaman tehon on oltava vähintään 2,5 watin ja enintään 10 watin välillä, jotta saavutetaan suurin mahdollinen latausnopeus.
- HU A töltő által leadott teljesítménynek a rádióberendezés által igényelt min. 2,5 Watt és max. 10 Watt között kell lennie a maximális töltési sebesség eléréséhez.
- IT La potenza erogata dal caricatore deve essere compresa tra min 2,5 Watt richiesta dall'apparecchiatura radio, e max 10 Watt per raggiungere la velocità di ricarica massima.
- NL Het door de oplader geleverde vermogen moet tussen minimaal 2,5 Watt liggen dat is vereist door de radioapparatuur, en maximaal 10 Watt om de maximale laadsnelheid te bereiken.
- NO For å oppnå maksimal ladehastighet må strømmen fra laderen være mellom min. 2,5 watt som kreves av radioudstyret og 10 watt.
- PL Moc dostarczana do ładowarki musi mieścić się w zakresie od minimum 2,5 W wymaganym przez sprzęt radiowy i maksymalnie 10 W, aby osiągnąć maksymalną prędkość ładowania.
- PT A energia fornecida pelo carregador deve situar-se entre o mínimo de 2,5 Watts necessário pelo equipamento de comunicações e o máximo de 10 Watts, de modo a alcançar a velocidade máxima de carregamento.
- SK Výkon dodávaný nabíjačkou musí byť v rozmedzí od min. 2,5 W požadovaného rádiovým zariadením do max. 10 W, aby sa dosiahla maximálna rýchlosť nabíjania.
- SV Effekten som laddaren levererar måste ligga mellan min 2,5 watt som krävs för radioustrustningen och max 10 watt för att uppnå maximal laddningshastighet.

FCC/IC Radiation Exposure Statement: This equipment complies with FCC/IC RSS-102 radiation exposure limits set forth for an uncontrolled environment. This equipment should be installed and operated with minimum distance 20 cm between the radiator and your body.

Cet équipement est conforme aux limites d'exposition aux radiations FCC/ IC CNR-102 établies pour un environnement non contrôlé. Cet équipement doit être installé et utilisé avec une distance minimale de 20 cm entre le radiateur et votre corps.

Use Restriction: This device is restricted to indoor use when operating in the 5150 to 5350 MHz frequency range in following countries:

	BE	EL	LT	PT	
	BG	ES	LU	RO	
	CZ	FR	HU	SI	
	DK	HR	MT	SK	
	DE	IT	NL	FI	
	EE	CY	AT	SE	
	IE	LV	PL	UK(NI)	

Belgium (BE), Greece (EL), Lithuania (LT), Portugal (PT), Bulgaria (BG), Spain (ES), Luxembourg (LU), Romania (RO), Czech Republic (CZ), France (FR), Hungary (HU), Slovenia (SI), Denmark (DK), Croatia (HR), Malta (MT), Slovakia (SK), Germany (DE), Italy (IT), Netherlands (NL), Finland (FI), Estonia (EE), Cyprus (CY), Austria (AT), Sweden (SE), Ireland (IE), Latvia (LV), Poland (PL), United Kingdom (UK) and Northern Ireland (UK (NI)).

This product contains open source software licensed under GPL. For your convenience, the source code and relevant build instruction are also available at https://harman-webpages.s3.amazonaws.com/Harman_One_OS_C_package_license_list.htm

Please feel free to contact us at:

Harman Deutschland GmbH

ATT: Open Source, Gregor Krapf-Gunther, Parkring 3

85748 Garching bei Munchen, Germany

or OpenSourceSupport@Harman.com if you have additional question regarding the open source software in the product.



This equipment is a Class II or double insulated electrical appliance.

WARNING: Please refer to the information on exterior bottom enclosure for electrical and safety information before installing or operating the apparatus.

安全信息包括产品标识和电源额定值，请参阅设备底部的主标签。



Este produto está homologado pela Anatel, de acordo com os procedimentos regulamentados para avaliação da conformidade de produtos para telecomunicações e atende aos requisitos técnicos aplicados. Para maiores informações, consulte o site da Anatel – www.anatel.gov.br
Este equipamento não tem direito à proteção contra interferência prejudicial e não pode causar interferência em sistemas devidamente autorizados.

Atenção: conforme lei brasileira nº 11.291, a exposição prolongada a ruídos superiores a 85dB pode causar danos ao sistema auditivo.



The Bluetooth® word mark and logos are registered trademarks owned by Bluetooth SIG, Inc. and any use of such marks by HARMAN International Industries, Incorporated is under license. Other trademarks and trade names are those of their respective owners.



The terms HDMI, HDMI High-Definition Multimedia Interface, HDMI trade dress and the HDMI Logos are trademarks or registered trademarks of HDMI Licensing Administrator, Inc.



The Wi-Fi CERTIFIED™ Logo is a registered trademark of Wi-Fi Alliance®.



Dolby, Dolby Vision, Dolby Atmos, and the double-D symbol are registered trademarks of Dolby Laboratories Licensing Corporation. Manufactured under license from Dolby Laboratories. Confidential unpublished works. Copyright © 2012–2024 Dolby Laboratories. All rights reserved.



Google, Android, Google Home, Google Cast and other marks are trademarks of Google LLC.

Google Assistant is not available in certain languages and countries. Availability and performance of certain features, services, and applications are device and network dependent and may not be available in all areas.



Use of the Works with Apple badge means that an accessory has been designed to work specifically with the technology identified in the badge and has been certified by the developer to meet Apple performance standards. Apple, and AirPlay are trademarks of Apple Inc., registered in the U.S. and other countries and regions.

To use AirPlay with JBL Bar 800MK2, the latest version of iOS, iPadOS, or macOS is recommended.



Use your phone, tablet or computer as a remote control for Spotify. Go to spotify.com/connect to learn how. The Spotify Software is subject to third party licenses found here: <https://www.spotify.com/connect/third-party-licenses>.

ROON READY

Being Roon Ready means that HARMAN uses Roon streaming technology, for an incredible user interface, simple setup, rock-solid daily reliability, and the highest levels of audio performance, without compromise.



Manufactured under license from DTS, Inc. and/or its affiliates. For patents, see <https://xperi.com/dts-patents/>. DTS, the DTS logo, DTS:X, the DTS:X logo, Virtual:X, and the DTS Virtual:X logo are trademarks or registered trademarks of DTS, Inc. and/or its affiliates in the U.S. and/or other countries. © DTS, Inc. and/or its affiliates. All rights reserved.



FR

Cet appareil,
ses accessoires
et cordons
se recyclent

REPRISE
À LA LIVRAISON



OU

À DÉPOSER
EN MAGASIN



OU

À DÉPOSER
EN DÉCHÈTERIE



Points de collecte sur www.quefairedemesdechets.fr

